



Aufmaßzeichnungen Hauptkatalog

Gittersafe 2012



Der perfekte Insektenschutz
nach Maß

Insektenschutztechnik Oppermann

Ausführung:

GS/1

Preisgestaltung:

Gittersafe: Preisgruppe 1

Einsatzgebiet:

Lichtschächte

Einbautiefe: 17/44 mm

Bestellmaße:

- Breite = Lichtes Breitenmaß - 8 mm
- Tiefe = Lichtes Tiefenmaß - 8 mm

Verwendete Profile:

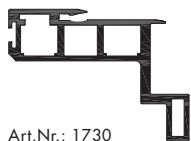

Art.Nr.: 1730

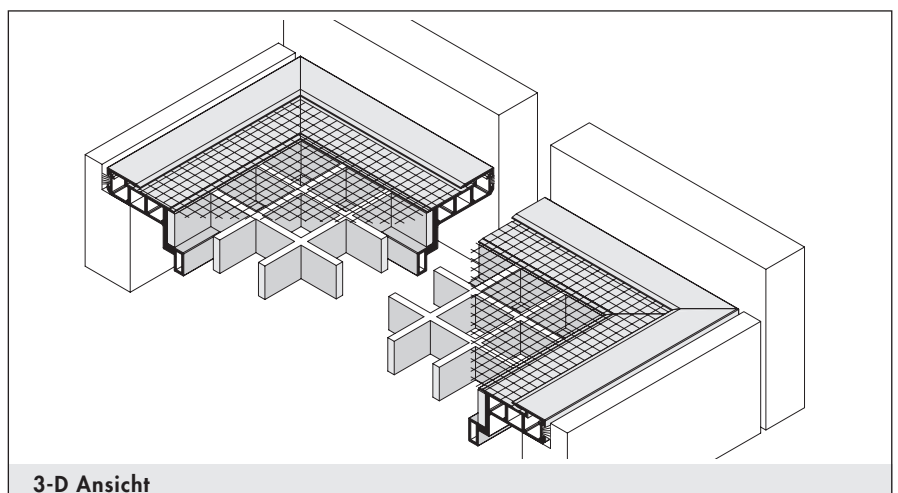
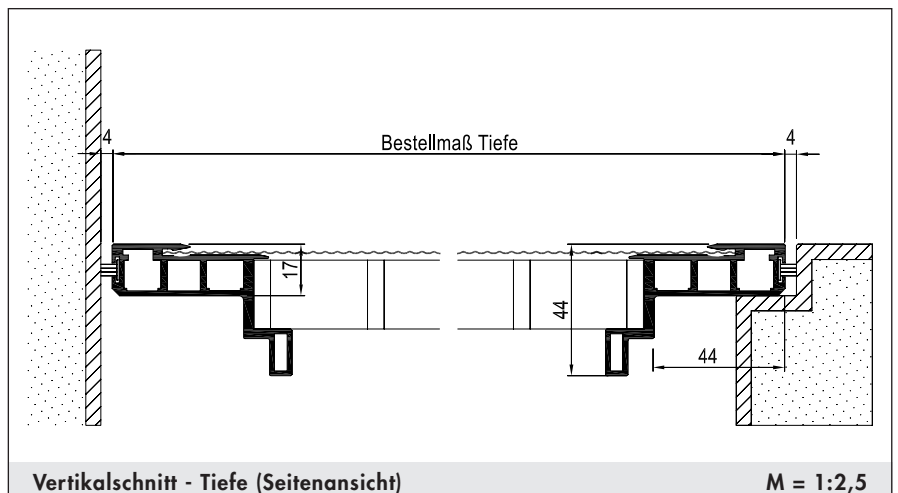
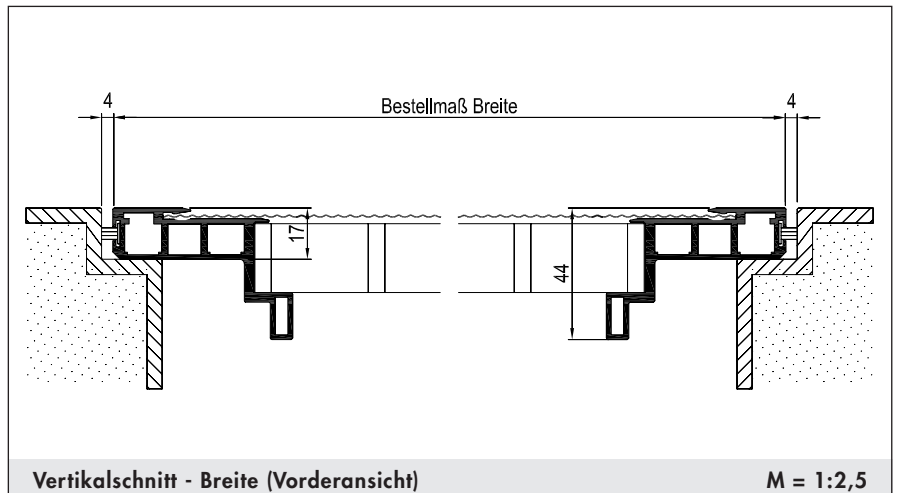

Montage und Besonderheiten

GFK-Rost in 30 x 30 mm, optional in 14 x 14 mm gegen Aufpreis • Standardbürstenlänge 12 mm, gesonderte Bürstenlänge angeben • Ausgleich der Einbautiefe durch Distanzklötze • Die Bohrungen für den Sicherungssatz sind beim Gittersafe standardmäßig enthalten • Maximale Größe GS 200 x 100 cm • Bei 3-seitiger Auflage ab 120 cm Breite optional mit Statikprofil gegen Aufpreis

Ausführung:

GS/1-1

mit L-Winkel

Preisgestaltung:

Gittersafe: Preisgruppe 1 x 1,2

Einsatzgebiet:

Lichtschächte mit überstehender Fensteröffnung bis 90 mm Höhe

Einbautiefe: 17/44 mm

Bestellmaße:

- Breite = Lichtes Breitenmaß - 8 mm
- Tiefe = Lichtes Tiefenmaß - 8 mm
- Höhe Zusatzwinkel angeben

Verwendete Profile:

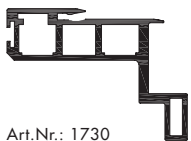

Art.Nr.: 1730



Art.Nr.: 1602.4	15 x 20 mm
Art.Nr.: 1605.4	40 x 20 mm
Art.Nr.: 1606.4	60 x 20 mm
Art.Nr.: 1608.4	80 x 20 mm
Art.Nr.: 1610.4	100 x 20 mm

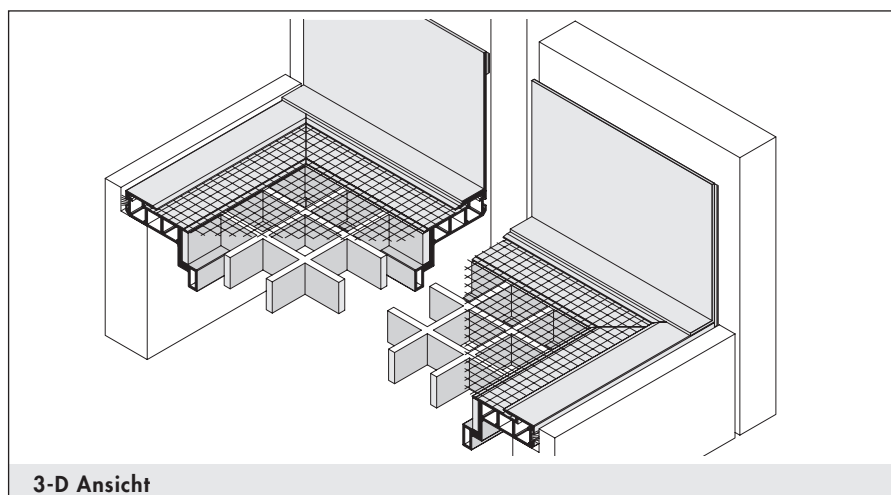
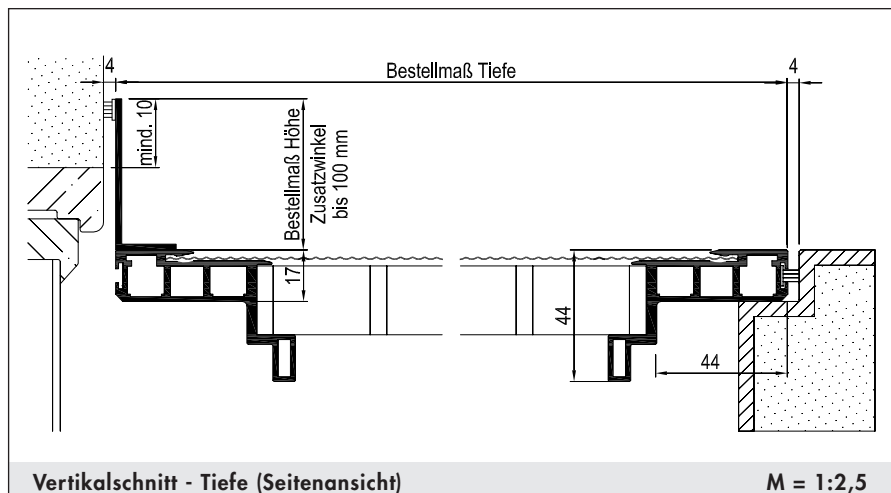
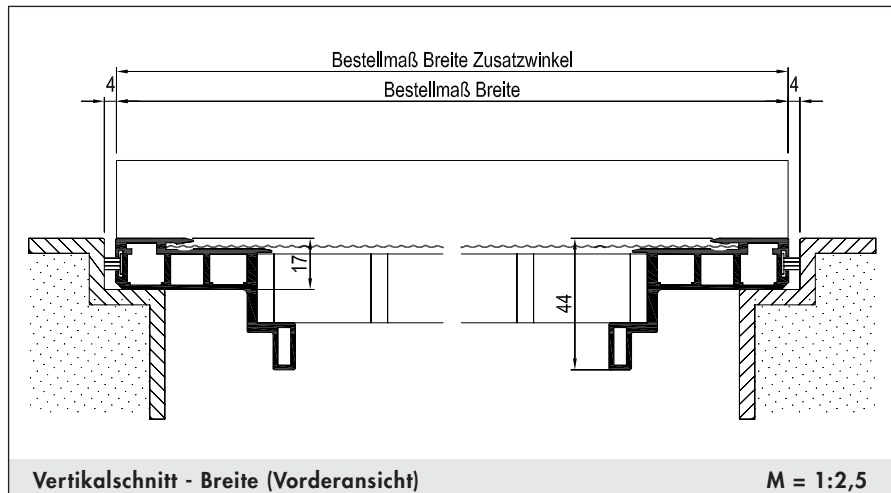

Montage und Besonderheiten

GFK-Rost in 30 x 30 mm, optional in 14 x 14 mm gegen Aufpreis • Standardbürstenlänge 12 mm, gesonderte Bürstenlänge angeben • Ausgleich der Einbautiefe durch Distanzklötze • Die Bohrungen für den Sicherungssatz sind beim Gittersafe standardmäßig enthalten • Maximale Größe GS 200 x 100 cm • Bei 3-seitiger Auflage ab 120 cm Breite optional mit Statikprofil gegen Aufpreis • Zusatzwinkel wird lose und ungebohrt beigelegt • Zusatzwinkel sind in den Höhen 20, 40, 60, 80 und 100 mm (Standardhöhe) erhältlich • Zusatzwinkel werden in GS-Breite gefertigt; abweichende Maße gesondert angeben • Bei Laibungsöffnungen über 90 mm Höhe, siehe GS/1-2

Ausführung:

GS/1-2

mit Zusatzrahmen

Preisgestaltung:

Gittersafe: Preisgruppe 1 x 1,5

Einsatzgebiet:

Lichtschächte mit überstehender Fensteröffnung ab 90 mm Höhe

Einbautiefe: 17/44 mm

Bestellmaße:

- Breite = Lichtes Breitenmaß - 8 mm
- Tiefe = Lichtes Tiefenmaß - 8 mm
- Höhe = Rahmenaußenmaß (Zusatzrahmen)

Verwendete Profile:

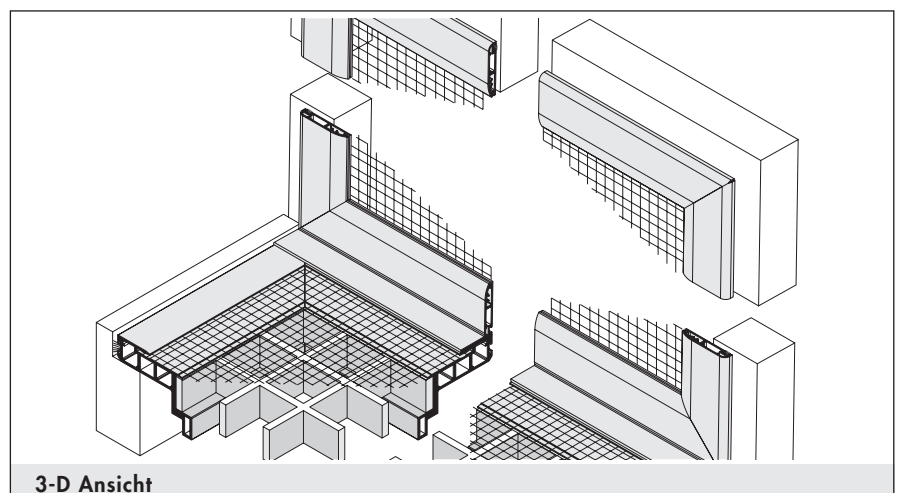
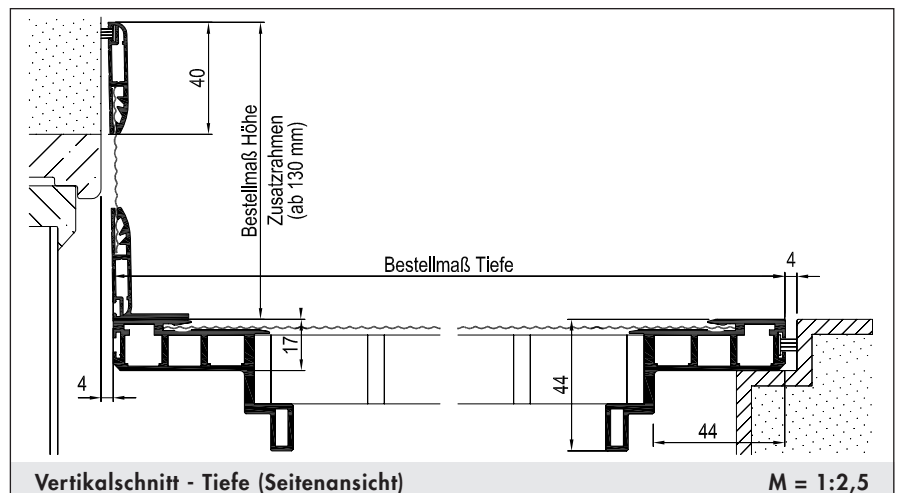
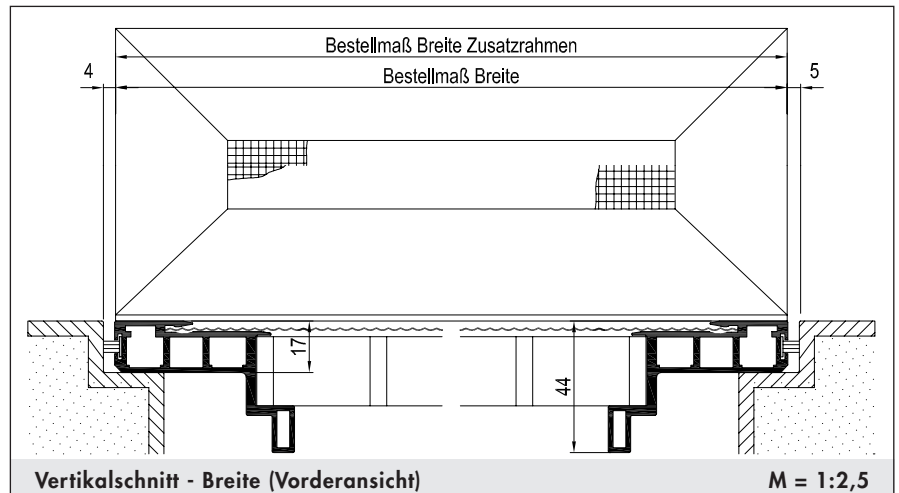
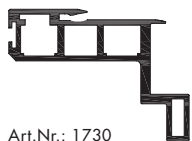

Montage und Besonderheiten

GFK-Rost in 30 x 30 mm, optional in 14 x 14 mm gegen Aufpreis • Standardbürstenlänge 12 mm, gesonderte Bürstenlänge angeben • Ausgleich der Einbautiefe durch Distanzklötze • Bei 3-seitiger Auflage ab 120 cm Breite optional mit Statikprofil gegen Aufpreis • Maximale Größe GS 200 x 100 cm • Die Bohrungen für den Sicherungssatz sind beim Gittersafe standardmäßig enthalten. • Zusatzrahmen wird lose und ungebohrt beigelegt • Zusatzrahmen werden in GS-Breite gefertigt; abweichende Maße gesondert angeben • Bei Laibungsöffnungen über 90 mm Höhe

Ausführung:

GS/1-3

Preisgestaltung:

Gittersafe: Preisgruppe 1
+ Aufpreis für Statikprofil

Einsatzgebiet:

Lichtschächte aus Kunststoff und Beton.
Bei 3-seitiger Auflage ab 120 cm Breite
mit Statikprofil

Einbautiefe: 17/44/113mm

Bestellmaße:

- Breite = Lichtes Breitenmaß - 8 mm
- Tiefe = Lichtes Tiefenmaß - 8 mm

Verwendete Profile:

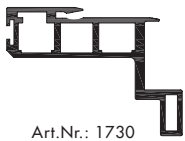

Art.Nr.: 1730

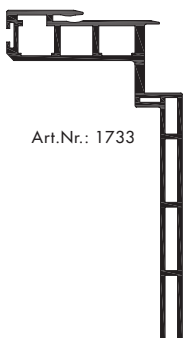

Art.Nr.: 1733

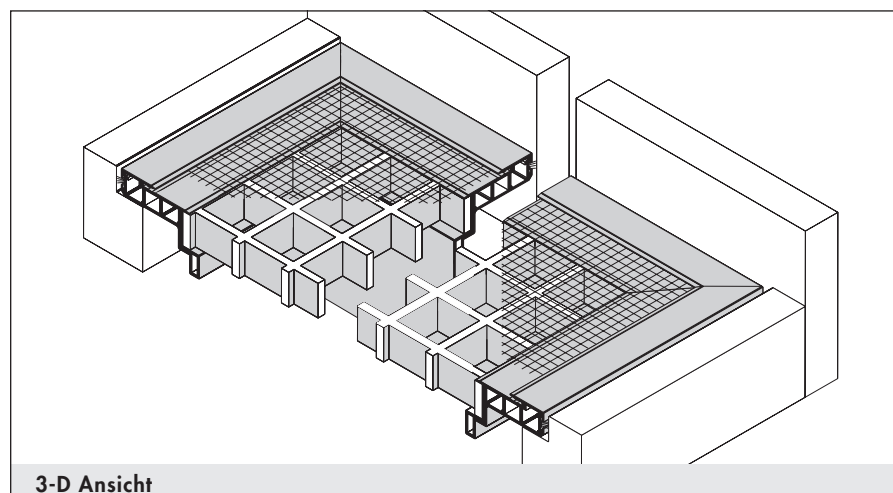
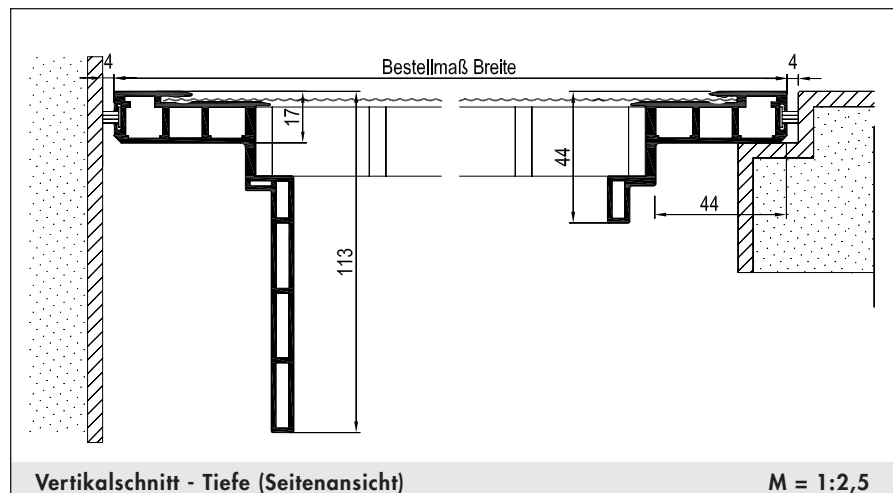
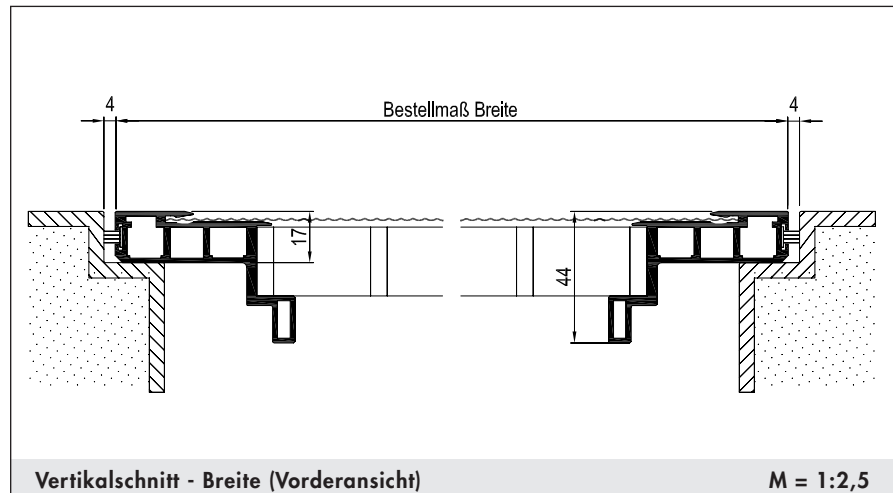

3-D Ansicht

Montage und Besonderheiten

GFK-Rost in 30 x 30 mm, optional in 14 x 14 mm gegen Aufpreis • Standardbürstenlänge 12 mm, gesonderte Bürstenlänge angeben • Ausgleich der Einbautiefe durch Distanzklötze • Die Bohrungen für den Sicherungsatz sind beim Gittersafe standardmäßig enthalten • Maximale Größe GS 200 x 100 cm

Ausführung:

GS/2

Preisgestaltung:

Gittersafe: Preisgruppe 3

Einsatzgebiet:

Lichtschächte

Einbautiefe: 17/44 mm

Bestellmaße:

- Breite = Lichtes Breitenmaß - 8 mm
- Tiefe = Lichtes Tiefenmaß - 8 mm

Verwendete Profile:

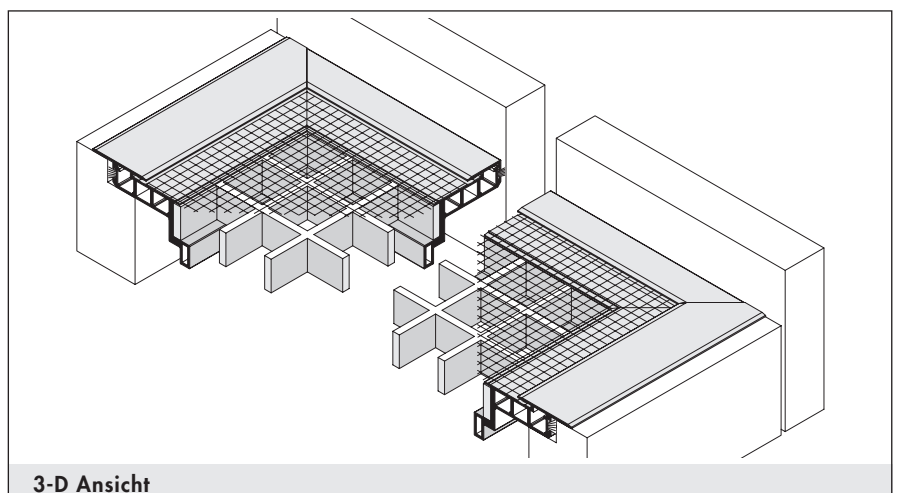
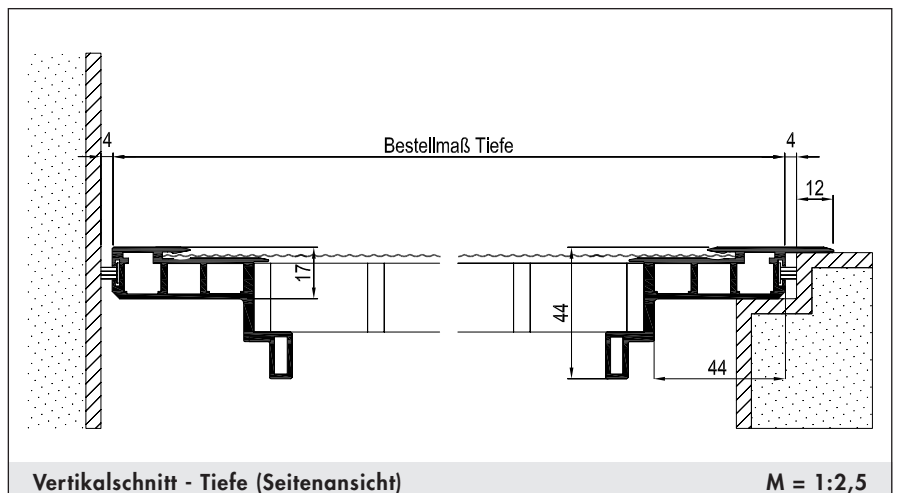
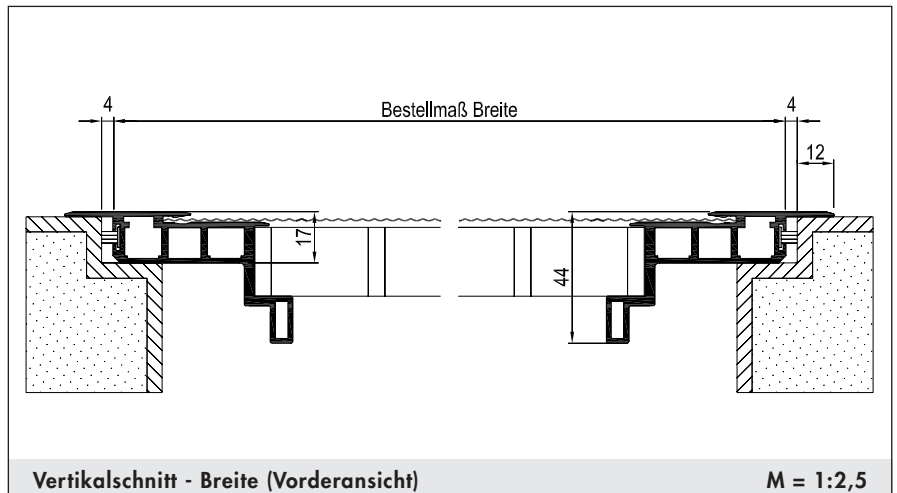
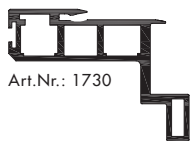

Montage und Besonderheiten

GFK-Rost in 30 x 30 mm, optional in 14 x 14 mm gegen Aufpreis • Standardbürstenlänge 12 mm, gesonderte Bürstenlänge angeben • Ausgleich der Einbautiefe durch Distanzklötze • Die Bohrungen für den Sicherungssatz sind beim Gittersafe standardmäßig enthalten • Maximale Größe GS 200 x 100 cm • Bei 3-seitiger Auflage ab 120 cm Breite optional mit Statikprofil gegen Aufpreis

Ausführung:

GS/2-1

mit L-Winkel

Preisgestaltung:

Gittersafe: Preisgruppe 3 x 1,2

Einsatzgebiet:

Lichtschächte mit überstehender Fensteröffnung bis 90 mm Höhe

Einbautiefe: 17/44 mm

Bestellmaße:

- Breite = Lichtes Breitenmaß - 8 mm
- Tiefe = Lichtes Tiefenmaß - 8 mm
- Höhe Zusatzwinkel angeben

Verwendete Profile:

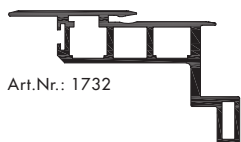
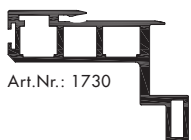

Art.Nr.: 1602.4	15 x 20 mm
Art.Nr.: 1605.4	40 x 20 mm
Art.Nr.: 1606.4	60 x 20 mm
Art.Nr.: 1608.4	80 x 20 mm
Art.Nr.: 1610.4	100 x 20 mm

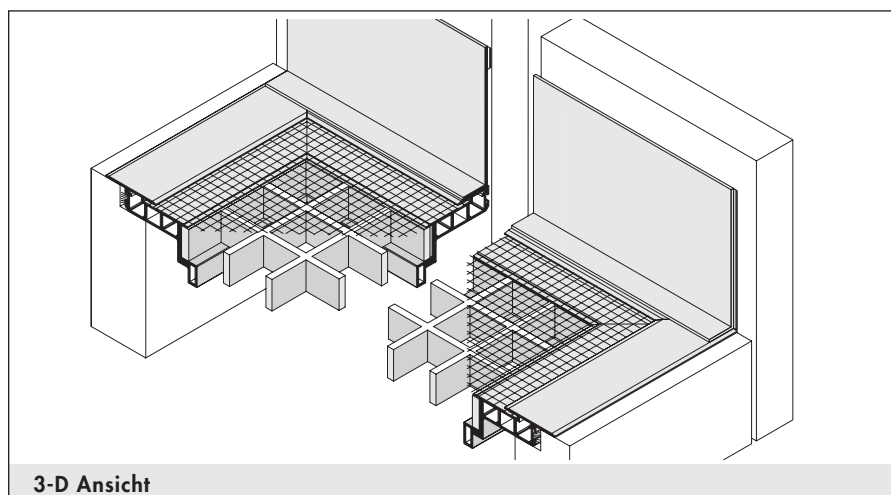
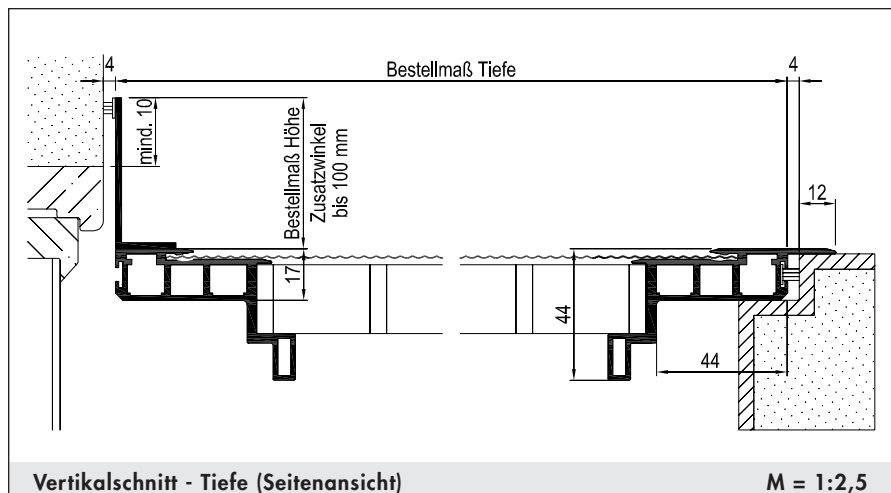
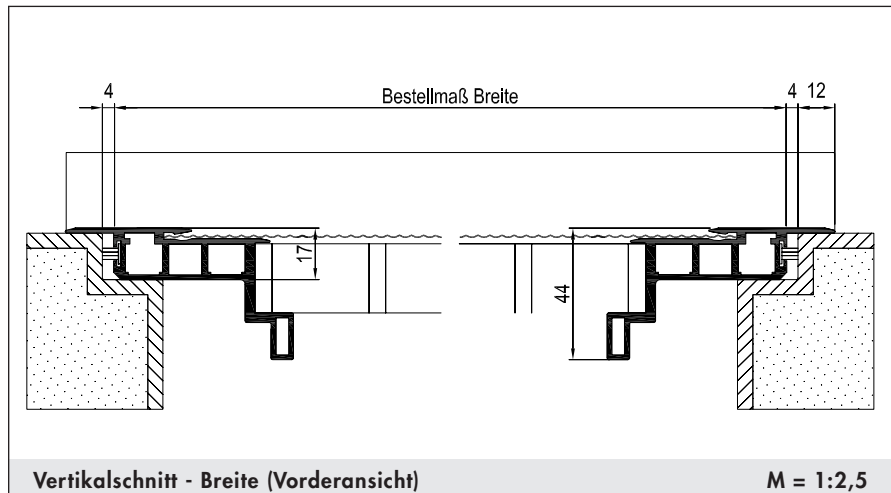

Montage und Besonderheiten

GFK-Rost in 30 x 30 mm, optional in 14 x 14 mm gegen Aufpreis • Standardbürstenlänge 12 mm, gesonderte Bürstenlänge angeben • Ausgleich der Einbautiefe durch Distanzklötze • Bei 3-seitiger Auflage ab 120 cm Breite optional mit Statikprofil gegen Aufpreis • Maximale Größe GS 200 x 100 cm • Die Bohrungen für den Sicherungssatz sind beim Gittersafe standardmäßig enthalten • Zusatzwinkel wird lose und ungebohrt beigelegt • Zusatzwinkel sind in den Höhen 20, 40, 60, 80 und 100 mm (Standardhöhe) erhältlich • Zusatzwinkel werden in GS-Breite gefertigt; abweichende Maße gesondert angeben • Bei Laibungsöffnungen über 90 mm Höhe, siehe GS/1-2

Ausführung:

GS/2-2

mit Zusatzrahmen

Preisgestaltung:

Gittersafe: Preisgruppe 3 x 1,5

Einsatzgebiet:

Lichtschächte mit überstehender Fensteröffnung ab 90 mm Höhe

Einbautiefe: 17/44 mm

Bestellmaße:

- Breite = Lichtes Breitenmaß - 8 mm
- Tiefe = Lichtes Tiefenmaß - 8 mm
- Höhe = Rahmenaußenmaß (Zusatzrahmen)

Verwendete Profile:

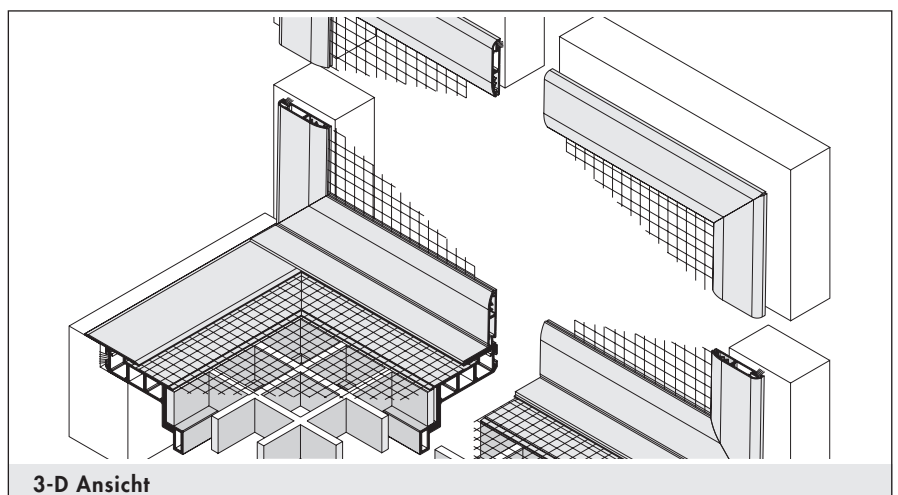
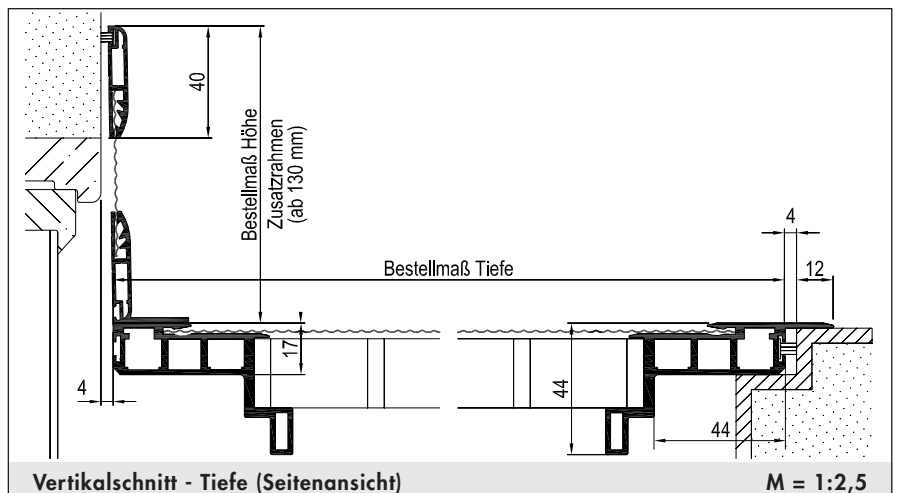
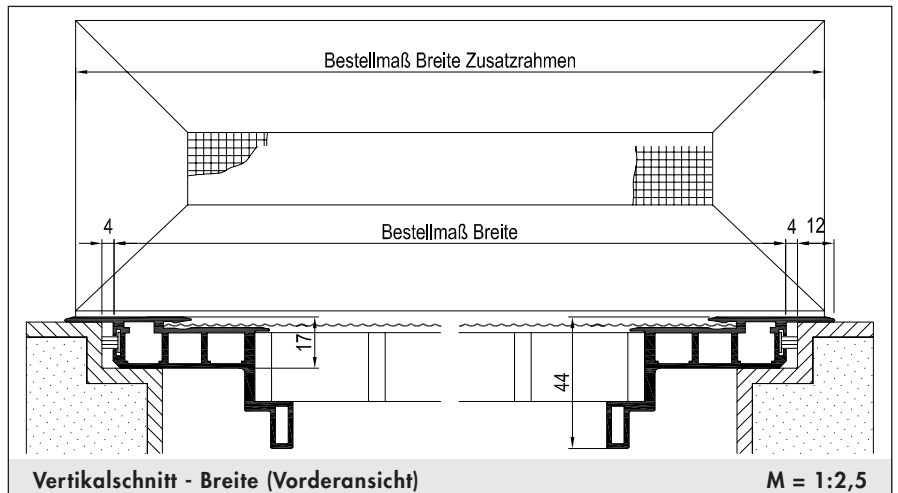
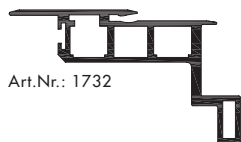
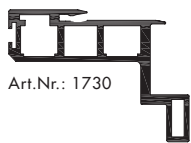

Montage und Besonderheiten

GFK-Rost in 30 x 30 mm, optional in 14 x 14 mm gegen Aufpreis • Standardbürstenlänge 12 mm, gesonderte Bürstenlänge angeben • Ausgleich der Einbautiefe durch Distanzklötze • Bei 3-seitiger Auflage ab 120 cm Breite optional mit Statikprofil gegen Aufpreis • Maximale Größe GS 200 x 100 cm • Die Bohrungen für den Sicherungssatz sind beim Gittersafe standardmäßig enthalten • Zusatzrahmen wird lose und ungebohrt beigelegt • Zusatzrahmen werden in GS-Breite gefertigt; abweichende Maße gesondert angeben • Bei Laibungsöffnungen über 90 mm Höhe

Ausführung:

GS/2-3

Preisgestaltung:

Gittersafe: Preisgruppe 3

Einsatzgebiet:

Lichtschächte aus Kunststoff und Beton

Einbautiefe: 17/44 mm

Bestellmaße:

- Breite = Lichtes Breitenmaß - 8 mm
- Tiefe = Lichtes Tiefenmaß - 8 mm

Verwendete Profile:

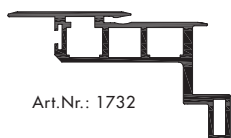

Art.Nr.: 1732

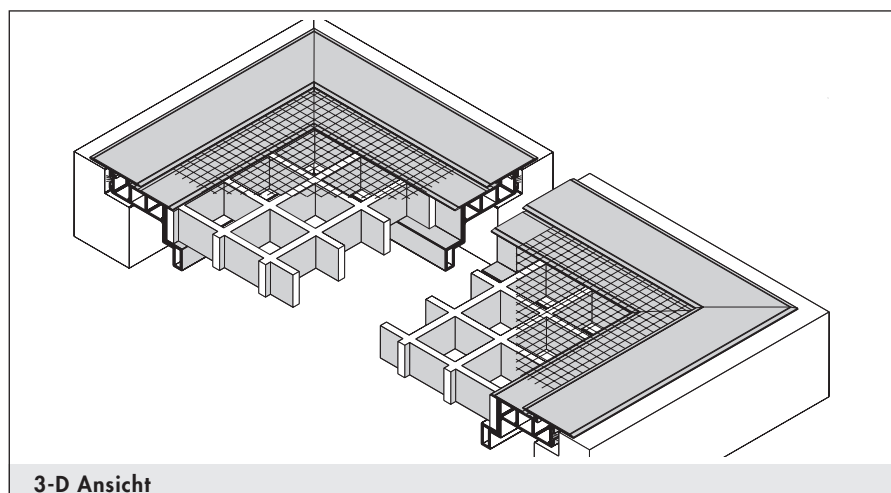
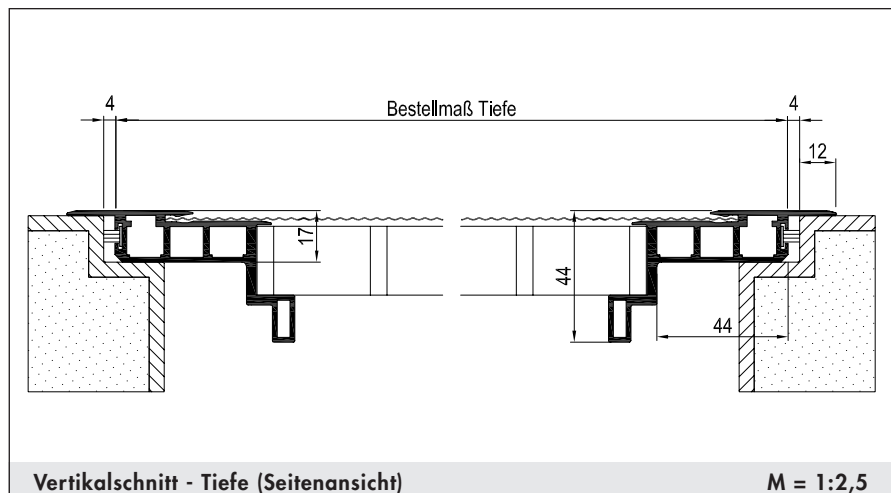
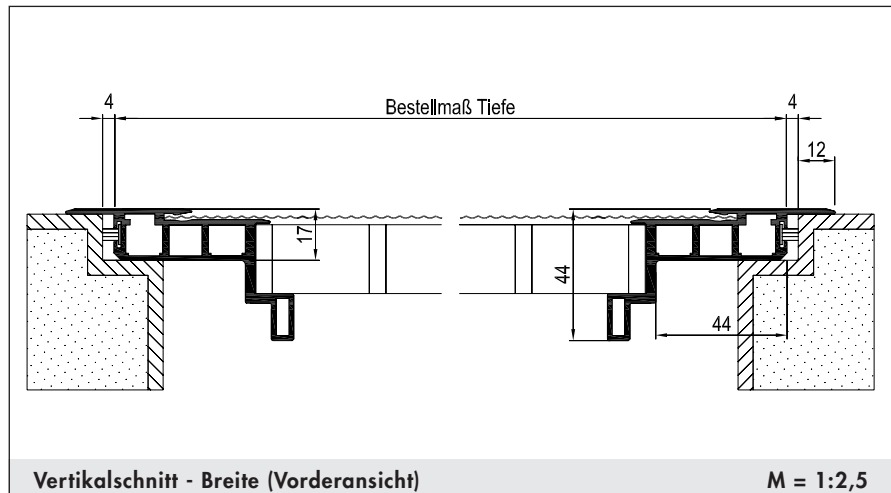

Montage und Besonderheiten

- GFK-Rost Standardausführung in 30 x 30 mm, optional in 14 x 14 mm gegen Aufpreis
- Standardbürstenlänge 12 mm, gesonderte Bürstenlänge angeben
- Ausgleich der Einbautiefe durch Distanzklötze
- Die Bohrungen für den Sicherungssatz sind beim Gittersafe standardmäßig enthalten
- Maximale Größe GS 200 x 100 cm

Ausführung:

GS/2-4

Preisgestaltung:

Gittersafe: Preisgruppe 3
+ Aufpreis für Statikprofil

Einsatzgebiet:

Lichtschächte aus Kunststoff und Beton.
Bei 3-seitiger Auflage ab 120 cm Breite
mit Statikprofil

Einbautiefe: 17/44/113mm

Bestellmaße:

- Breite = Lichtes Breitenmaß - 8 mm
- Tiefe = Lichtes Tiefenmaß - 8 mm

Verwendete Profile:

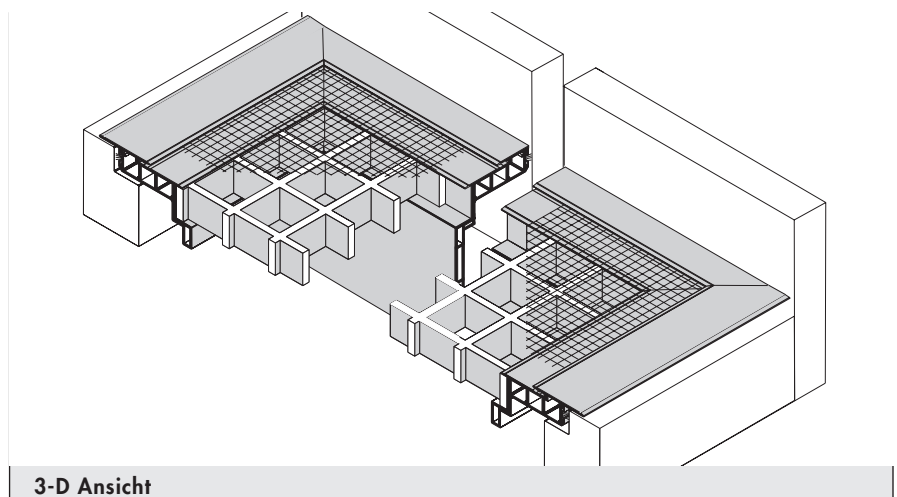
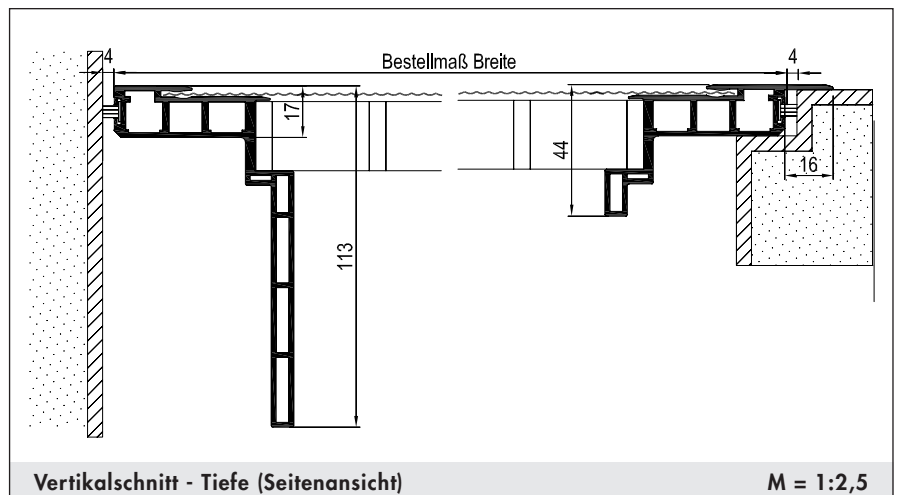
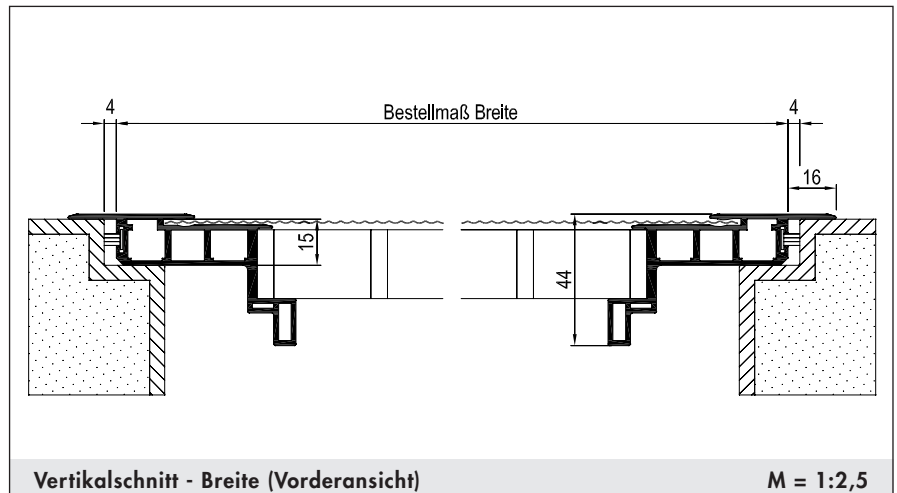
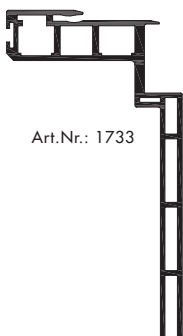
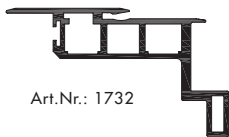

Montage und Besonderheiten

GFK-Rost Standardausführung in 30 x 30 mm, optional in 14 x 14 mm gegen Aufpreis • Standardbürstenlänge 12 mm, gesonderte Bürstenlänge angeben
• Ausgleich der Einbautiefe durch Distanzklötze • Die Bohrungen für den Sicherungssatz sind beim Gittersafe standardmäßig enthalten • Maximale Größe GS 200 x 100 cm

Ausführung:

GS/5R

Regenschutz mit Lüfterprofil

Preisgestaltung:

Gittersafe: Preisgruppe 1 x 1,5

Einsatzgebiet:

Lichtschächte aus Kunststoff und Beton

Einbautiefe: 17/44/150 mm

Bestellmaße:

- Breite = Lichtes Breitenmaß - 8 mm
- Tiefe = Lichtes Tiefenmaß - 8 mm

Verwendete Profile:

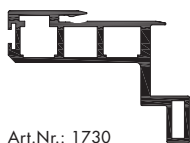

Art.Nr.: 1730

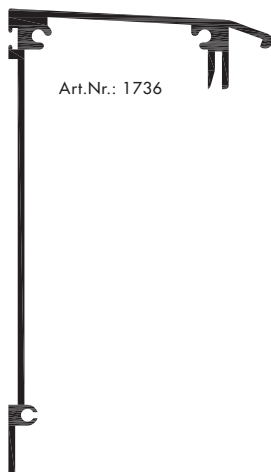

Art.Nr.: 1736



Art.Nr.: 1737

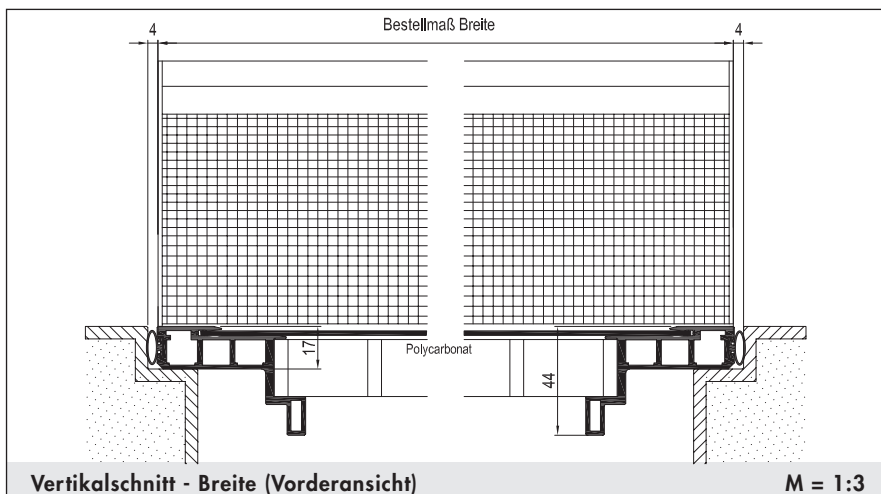

Vertikalschnitt - Breite (Vorderansicht)

M = 1:3

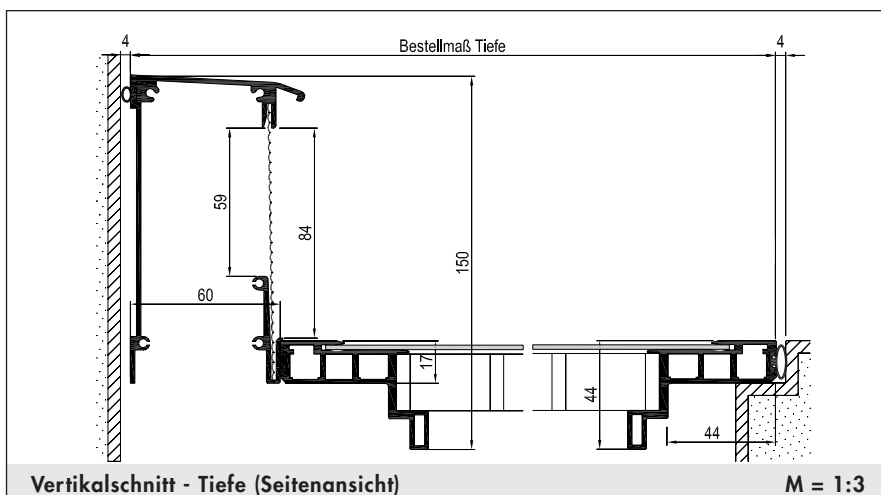

Vertikalschnitt - Tiefe (Seitenansicht)

M = 1:3

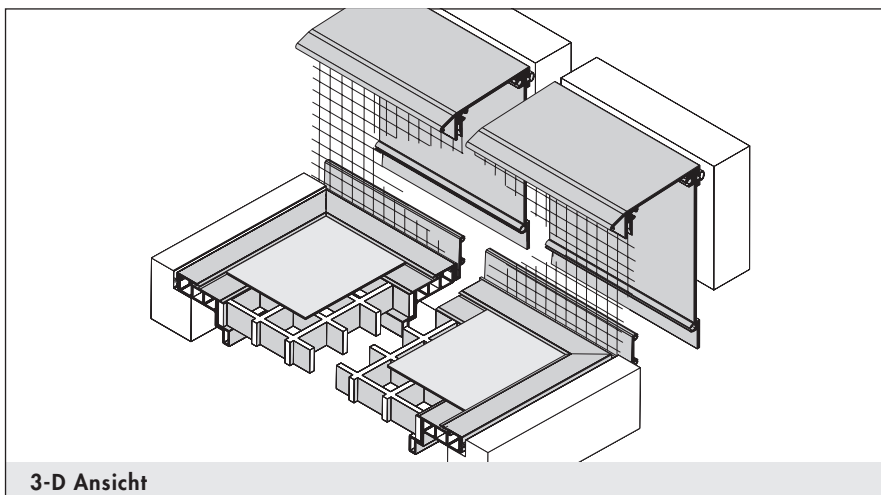

3-D Ansicht

Montage und Besonderheiten

GFK-Rost Standardausführung in 30 x 30 mm, optional in 14 x 14 mm gegen Aufpreis • Ausgleich der Einbautiefe durch Distanzklötze • Die Bohrungen für den Sicherungssatz sind beim Gittersafe standardmäßig enthalten • Maximale Größe GS 200 x 100 cm • Bei 3-seitiger Auflage ab 120 cm Breite optional mit Statikprofil gegen Aufpreis

Achtung: Es ist bauseits für ausreichende Belüftung gegen Schimmel- und Schwitzwasserbildung zu sorgen.

Ausführung:

GS/1L

Preisgestaltung:

Gittersafe: Preisgruppe 2

Einsatzgebiet:

Lichtschächte aus Kunststoff und Beton

Einbautiefe: 17/44 mm

Bestellmaße:

- Breite = Lichtes Breitenmaß - 8 mm
- Tiefe = Lichtes Tiefenmaß - 8 mm

Verwendete Profile:

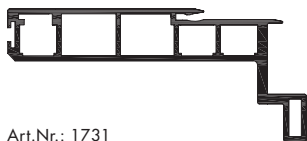

Art.Nr.: 1731

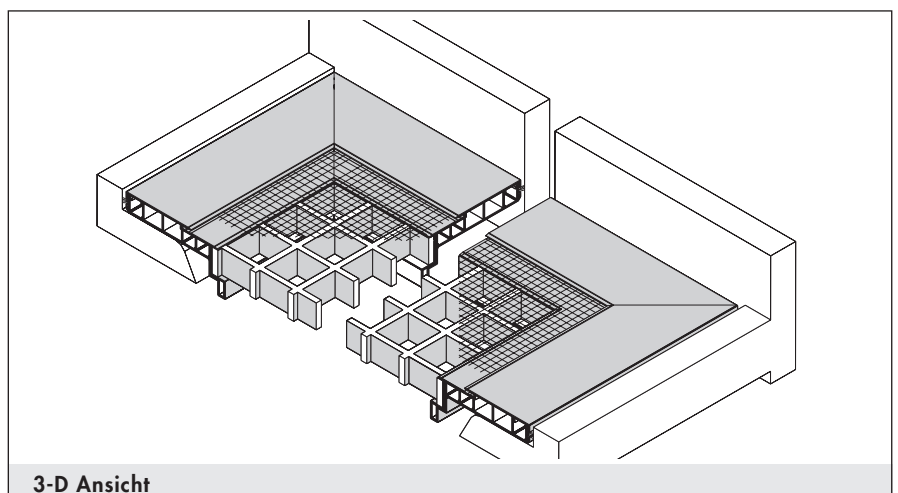
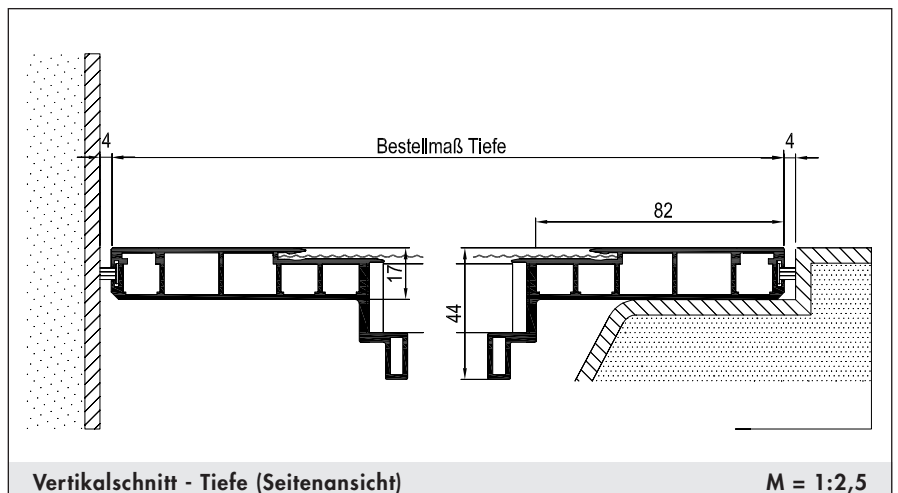
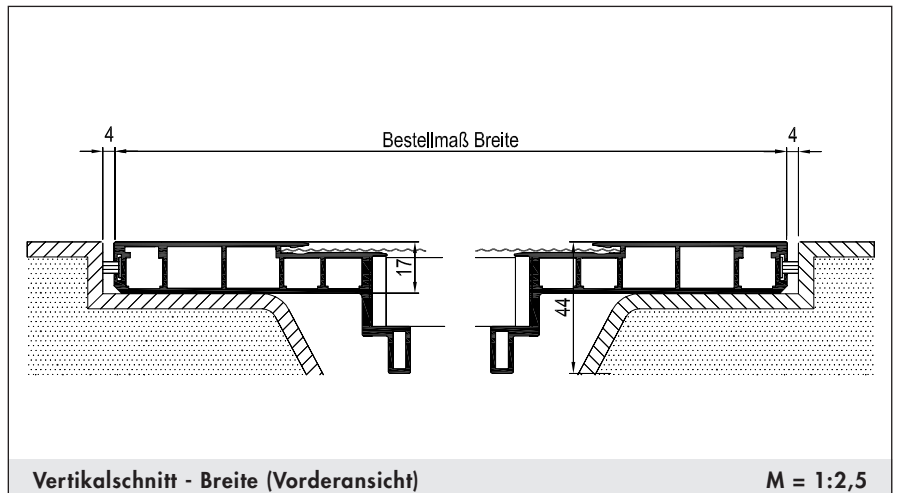

Montage und Besonderheiten

GFK-Rost Standardausführung in 30 x 30 mm, optional in 14 x 14 mm gegen Aufpreis • Standardbürstenlänge 12 mm, gesonderte Bürstenlänge angeben • Ausgleich der Einbautiefe durch Distanzklötze • Die Bohrungen für den Sicherungssatz sind beim Gittersafe standardmäßig enthalten.

Ausführung:

GS/1-1L

mit L-Winkel

Preisgestaltung:

Gittersafe: Preisgruppe 2 x 1,2

Einsatzgebiet:

Lichtschächte mit überstehender Fensteröffnung bis 90 mm Höhe

Einbautiefe: 17/44 mm

Bestellmaße:

- Breite = Lichtes Breitenmaß - 8 mm
- Tiefe = Lichtes Tiefenmaß - 8 mm
- Höhe Zusatzwinkel angeben

Verwendete Profile:

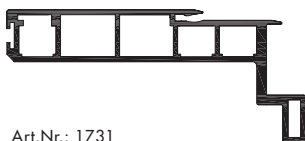

Art.Nr.: 1731

Art.Nr.: 1602.4	15 x 20 mm
Art.Nr.: 1605.4	40 x 20 mm
Art.Nr.: 1606.4	60 x 20 mm
Art.Nr.: 1608.4	80 x 20 mm
Art.Nr.: 1610.4	100 x 20 mm

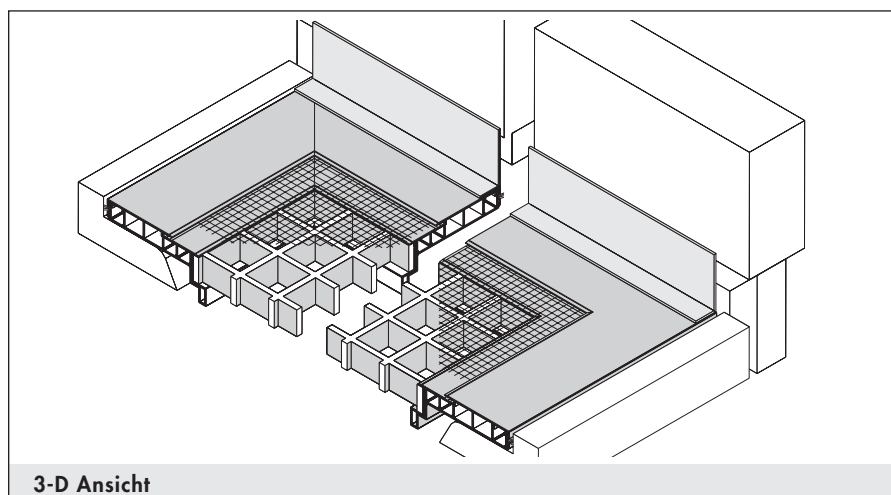
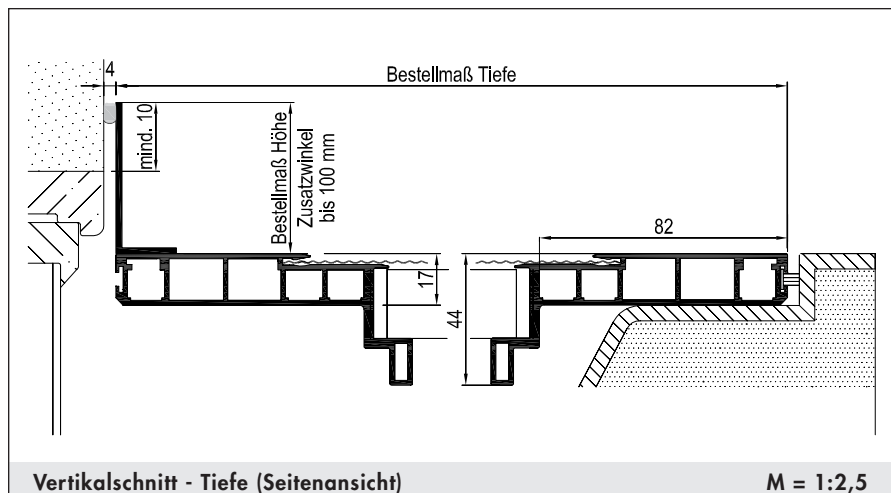
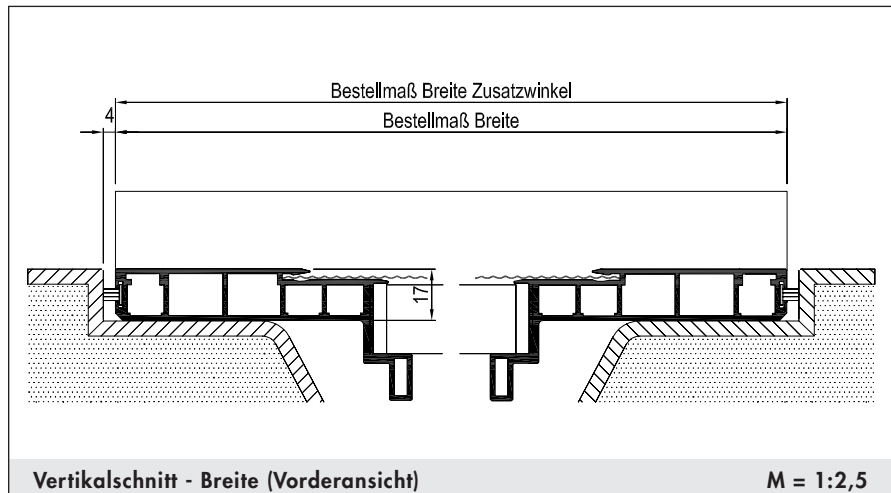

3-D Ansicht

Montage und Besonderheiten

GFK-Rost in 30 x 30 mm, optional in 14 x 14 mm gegen Aufpreis • Standardbürstenlänge 12 mm, gesonderte Bürstenlänge angeben • Ausgleich der Einbautiefe durch Distanzklötze • Die Bohrungen für den Sicherungssatz sind beim Gittersafe standardmäßig enthalten • Maximale Größe GS 200 x 100 cm • Bei 3-seitiger Auflage ab 120 cm Breite optional mit Statikprofil gegen Aufpreis • Zusatzwinkel wird lose und ungebohrt beigelegt • Zusatzwinkel sind in den Höhen 20, 40, 60, 80 und 100 mm (Standardhöhe) erhältlich • Zusatzwinkel werden in GS-Breite gefertigt; abweichende Maße gesondert angeben • Bei Laibungsöffnungen über 90 mm Höhe, siehe GS/1-2

Ausführung:

GS/1-2L

mit Zusatzrahmen

Preisgestaltung:

Gittersafe: Preisgruppe 2 x 1,4

Einsatzgebiet:

Lichtschächte mit überstehender Fensteröffnung über 90 mm Höhe

Einbautiefe: 17/44 mm

Bestellmaße:

- Breite = Lichtes Breitenmaß - 8 mm
- Tiefe = Lichtes Tiefenmaß - 8 mm
- Höhe = Rahmenaußenmaß (Zusatzrahmen)

Verwendete Profile:

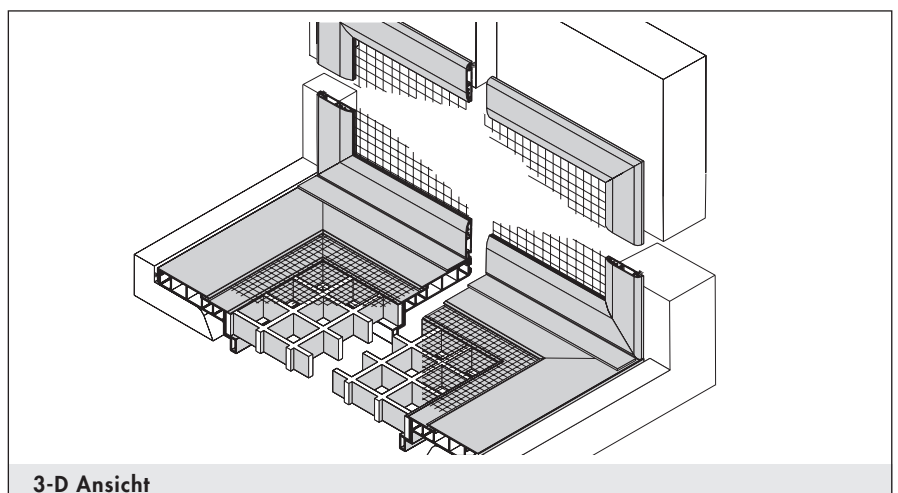
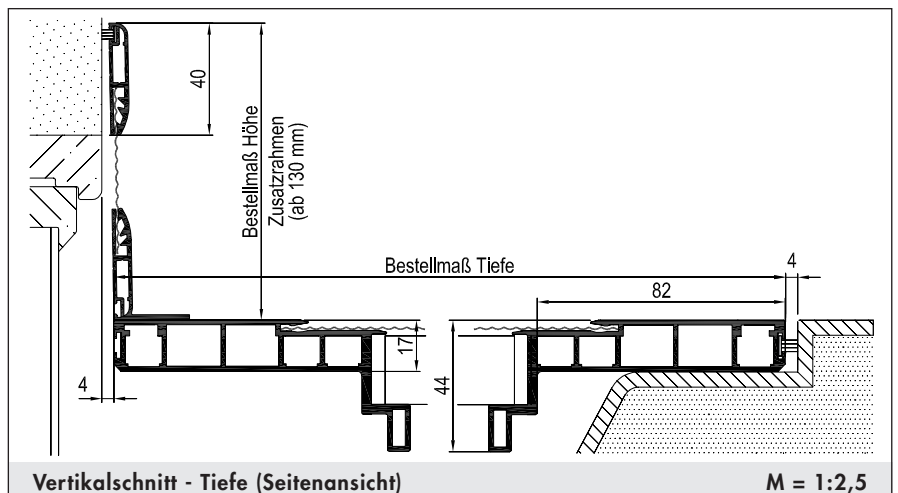
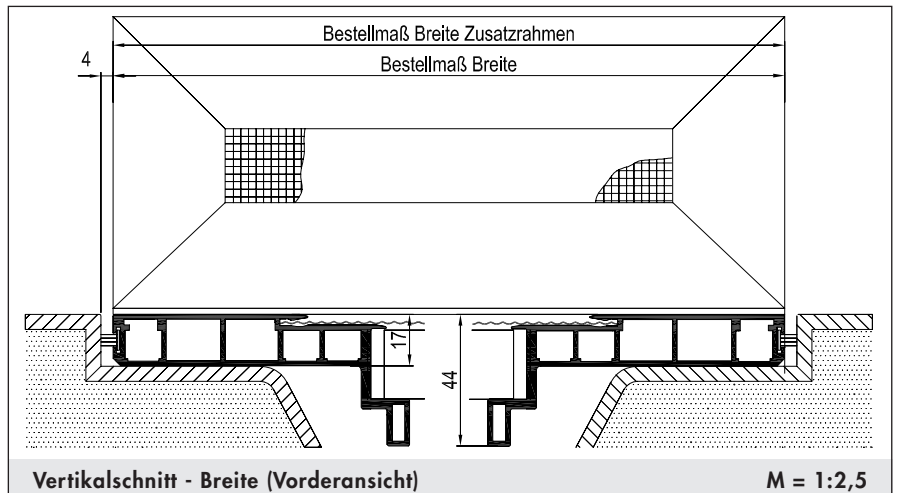
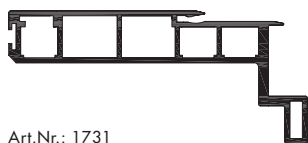

Montage und Besonderheiten

GFK-Rost in 30 x 30 mm, optional in 14 x 14 mm gegen Aufpreis • Zusatzrahmen werden in GS-Breite gefertigt; abweichende Maße gesondert angeben • Zusatzrahmen wird lose und ungebohrt beigelegt • Bei Laibungsöffnungen über 90 mm Höhe • Standardbürstenlänge 12 mm, gesonderte Bürstenlänge angeben • Ausgleich der Einbautiefe durch Distanzklötze • Die Bohrungen für den Sicherungssatz sind beim Gittersafe standardmäßig enthalten • Maximale Größe GS 200 x 100 cm

Ausführung:

GS/1-2LR

Regenschutz mit Zusatzrahmen

Preisgestaltung:

Gittersafe: Preisgruppe 2 x 1,5

Einsatzgebiet:

Lichtschächte mit überstehender Fensteröffnung über 90 mm Höhe

Einbautiefe: 17/44 mm

Bestellmaße:

- Breite = Lichtes Breitenmaß - 8 mm
- Tiefe = Lichtes Tiefenmaß - 8 mm
- Höhe = Rahmenaußenmaß (Zusatzrahmen)

Verwendete Profile:

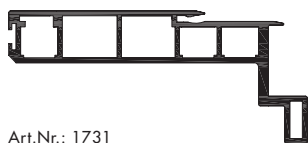

Art.Nr.: 1731



Art.Nr.: 1707



Art.Nr.: 1709

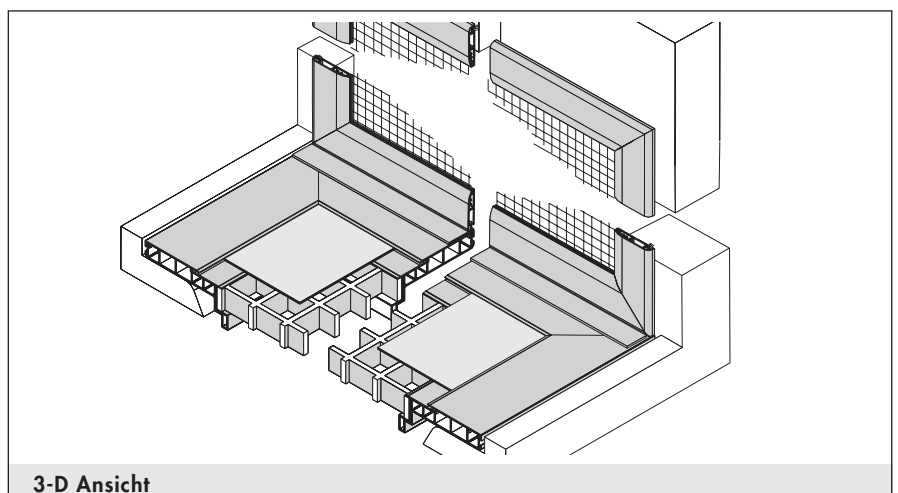
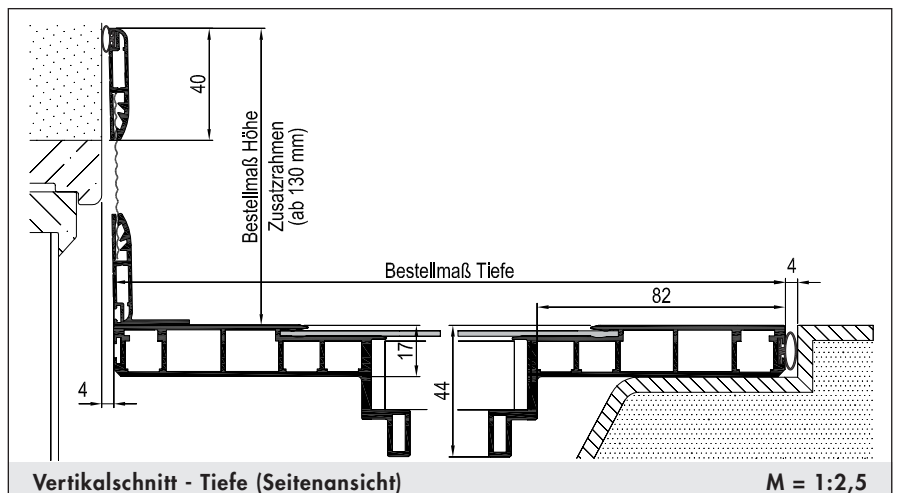
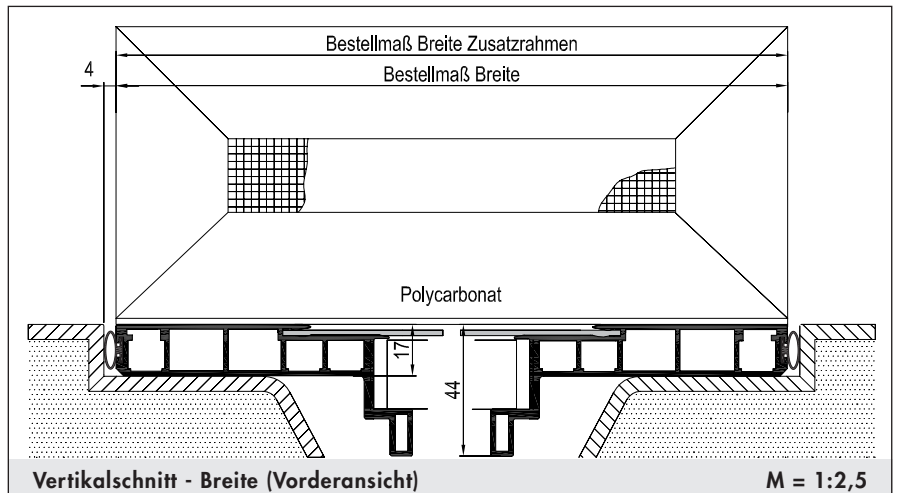

Montage und Besonderheiten

GFK-Rost in 30 x 30 mm, optional in 14 x 14 mm gegen Aufpreis • Ausgleich der Einbautiefe durch Distanzklötze • Die Bohrungen für den Sicherungssatz sind beim Gittersafe standardmäßig enthalten • Maximale Größe GS 200 x 100 cm

Achtung: Es ist bauseits für ausreichende Belüftung gegen Schimmel- und Schwitzwasserbildung zu sorgen.

Ausführung:

GS/5LR

Regenschutz mit Lüfterprofil

Preisgestaltung:

Gittersafe: Preisgruppe 2 x 1,5

Einsatzgebiet:

Lichtschächte aus Kunststoff und Beton

Einbautiefe: 17/44/150 mm

Bestellmaße:

- Breite = Lichtes Breitenmaß - 8 mm
- Tiefe = Lichtes Tiefenmaß - 8 mm

Verwendete Profile:

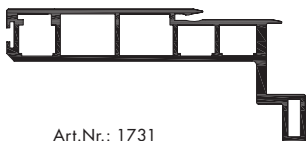

Art.Nr.: 1731

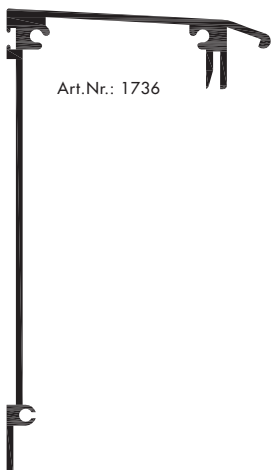

Art.Nr.: 1736



Art.Nr.: 1737

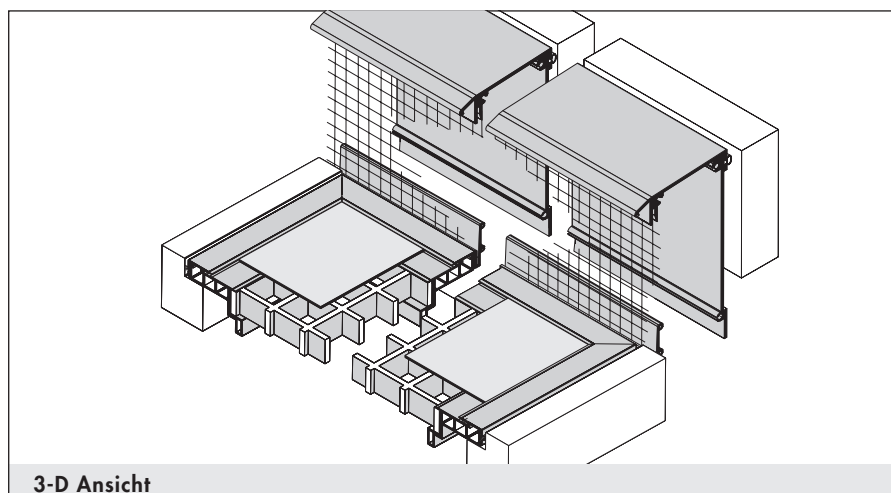
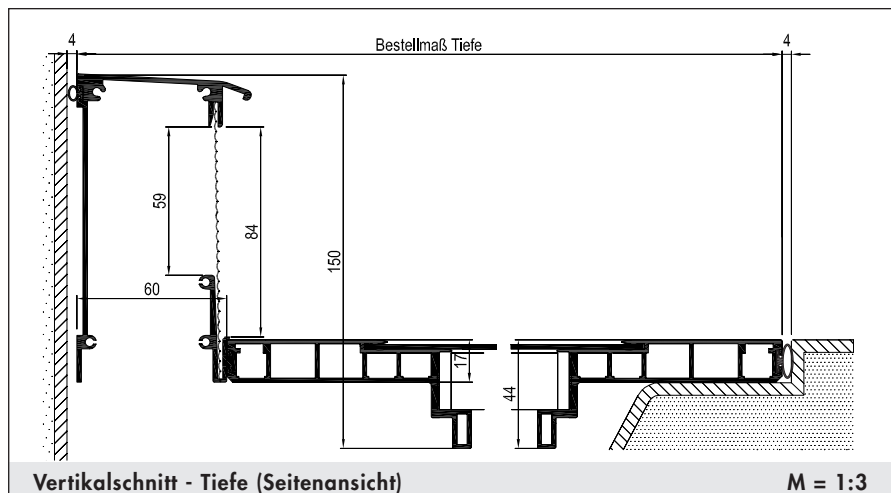
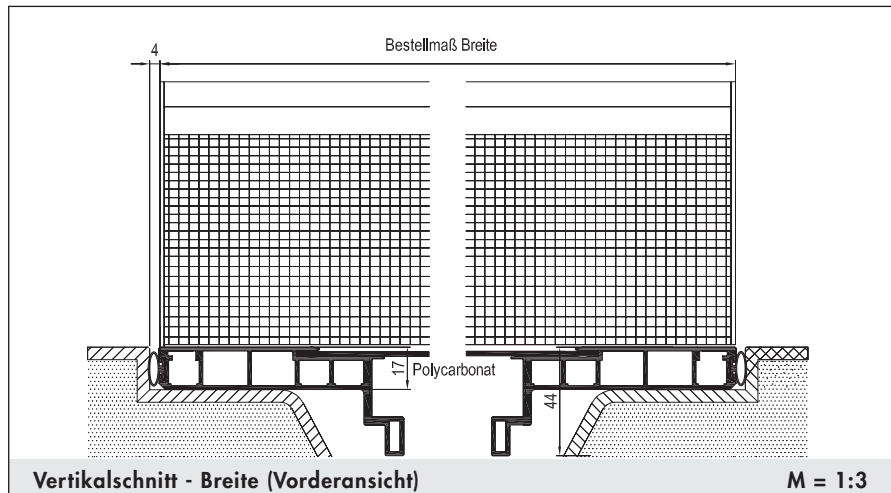

Montage und Besonderheiten

GFK-Rost Standardausführung in 30 x 30 mm, optional in 14 x 14 mm gegen Aufpreis • Ausgleich der Einbautiefe durch Distanzklötze • Die Bohrungen für den Sicherungssatz sind beim Gittersafe standardmäßig enthalten • Maximale Größe GS 200 x 100 cm • Bei 3-seitiger Auflage ab 120 cm Breite optional mit Statikprofil gegen Aufpreis

Achtung: Es ist bauseits für ausreichende Belüftung gegen Schimmel- und Schwitzwasserbildung zu sorgen.

Insektenschutztechnik Oppermann

Schreiberhauerstr.4

D-90522 Oberasbach

Tel: +49 (0) 911 - 6640834

Fax: + 49 (0) 911 - 6640832

Mobil: +49 (0) 1522 - 9515660

E-Mail: Insektenschutztechnik@t-online.de

Internet: <http://www.Insektenschutztechnik-oppermann.de>

