



Aufmaßzeichnungen Hauptkatalog

Drehtüren 2012



Der perfekte Insektenschutz
nach Maß

Insektenschutztechnik Oppermann

Drehrahmen für Türen

Beispiel als Explosionszeichnung



Ausführung:

DT/8

Seite 4.360

mit Einbaurahmen, nach außen öffnend

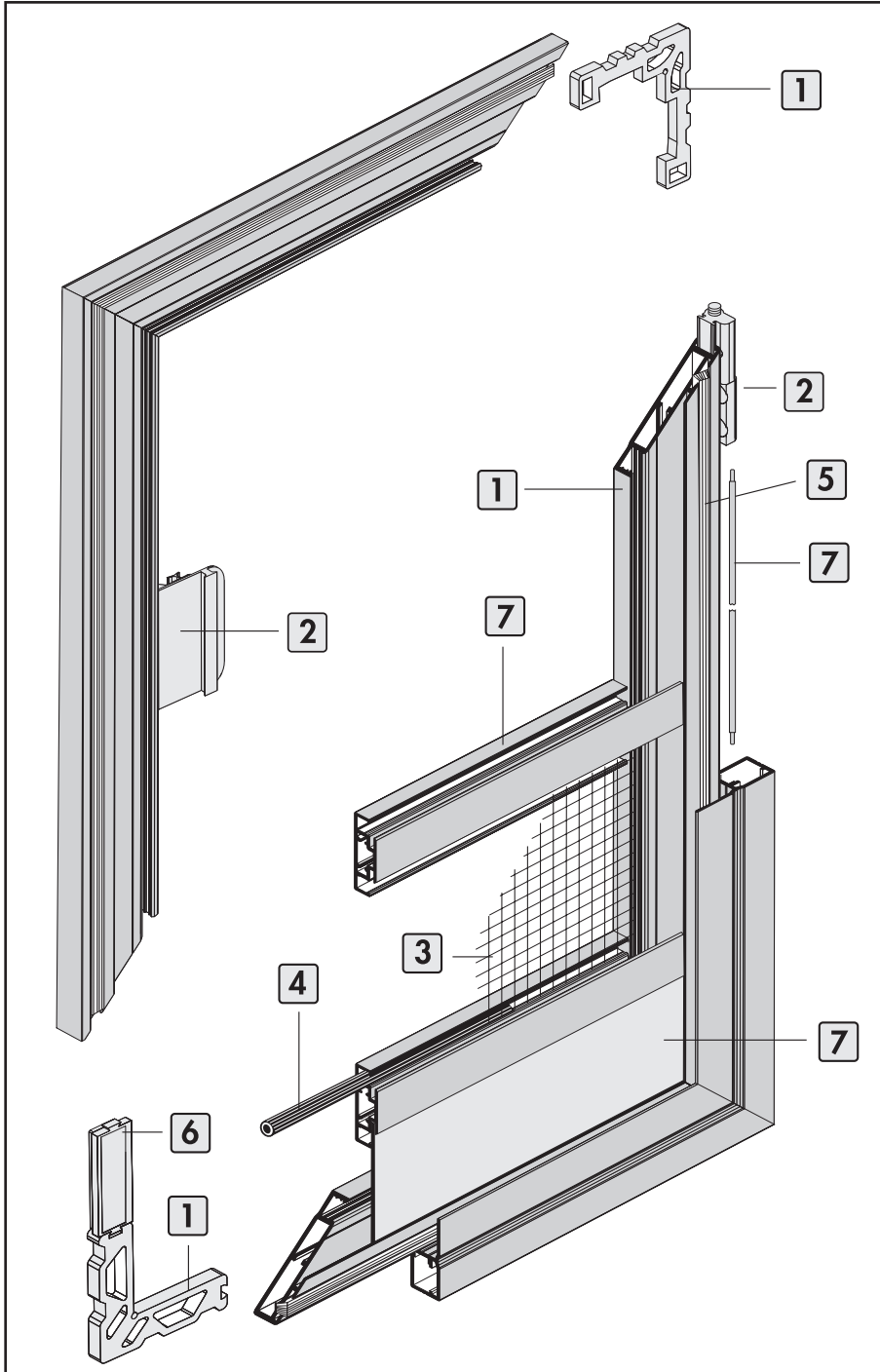

Anmerkung:

Standardmaß Sprosse: Unterkante Flügel (außer DT/2) bis Mitte Sprosse = 102 cm.

Beschreibung:

DT/8

Variantenbezeichnung

Türen

Drehrahmen

Einsatzgebiet:

Alle Türarten, flächenversetzt, ohne Wetterschenkel. Montage im lichten Raum des Blendrahmens.

1 Sämtliche Profile des Lämmermann Systems bestehen aus Aluminium der Legierung AL MgSi0,5 F22 und werden im Strangpressverfahren hergestellt. Den hohen Standard unserer Produkte erreichen wir durch geringe Maßtoleranzen der, in die Hohlkammerprofile eingeschobenen, Aluminiumwinkel, die doppelt verpresst und verklebt werden.

2 Alle im System verarbeiteten Beschläge werden aus hochwertigen verschleißfreien Materialien hergestellt. Aluminium pulverbeschichtet, Edelstahl V2A oder Messing vernickelt. Unter anderem werden auch hochwertige uv- und witterungsbeständige Kunststoffe verwendet.

3 Das Gewebe für unseren Rahmen besteht standardmäßig aus Fiberglas, ist kunststoffummantelt und maschenfest verschweißt.

4 Der Keder dient zur Fixierung des Gewebes. Er besteht aus hochwertigem speziellem PVC. Der Keder wird in die Kedernut unserer Aluminiumprofile eingezogen und hält das Gewebe fest und straff. Das Gewebe kann jederzeit ausgetauscht werden.

5 Die Abdichtung erfolgt vierseitig durch eine, im Profil eingezogene, witterungsbeständige PP-Bürste. Durch den Einsatz verschiedener Bürstenlängen kann problemlos ein Profilversatz ausgeglichen werden.

6 Der Verschluss erfolgt über innenliegende Blockmagnete, die über den Eckwinkeln fixiert sind.

7 Alle Türvarianten werden mit einer gewebeteilenden Mittelsprosse und einem Sockelblech versehen. Diese Bauteile verhelfen der Tür zu einer sehr hohen Stabilität. Die Sprossenhöhe kann variabel angegeben werden (Standardmaß = 102 cm, gemessen Unterkante Flügel bis Mitte Sprosse außer DT/2). Auf Wunsch können alle Türen mit einem Türschließer (Torsionsstab) und Verriegelung ausgerüstet werden.

Verwendete Profile:



Art.Nr.: 1036 Art.Nr.: 1228 Art.Nr.: 1230 Art.Nr.: 1231 Art.Nr.: 1502

Insektenschutztechnik Oppermann Stand 01/2012. Technische Weiterentwicklung, Änderung und Irrtum vorbehalten.

Drehrahmen für Türen



Ausführung:

DT/1

nach außen öffnend

Preisgestaltung:

Drehrahmen für Türen: Preisgruppe 1

Einsatzgebiet:

Alle Türarten mit umlaufendem bündigem Blendrahmen.
Auf ausreichende Auflagefläche und Einbautiefe achten.

Einbautiefe: 16 mm

Bestellmaße:

- Breite = Rahmenaußenmaß Breite
- Höhe = Rahmenaußenmaß Höhe

- Öffnungsrichtung:

Bei Ansicht von Bandseite

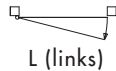

L (links)

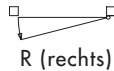

R (rechts)

- Verschlussart angeben:
 - Ⓐ Mit innenliegendem Magnet und Magnetgegenplatte
 - Ⓑ Mit Magnetband

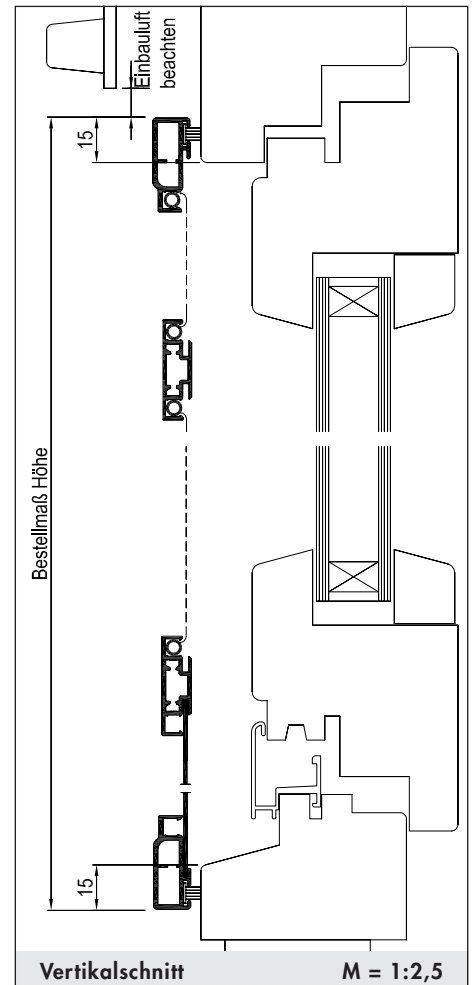

Vertikalschnitt

M = 1:2,5

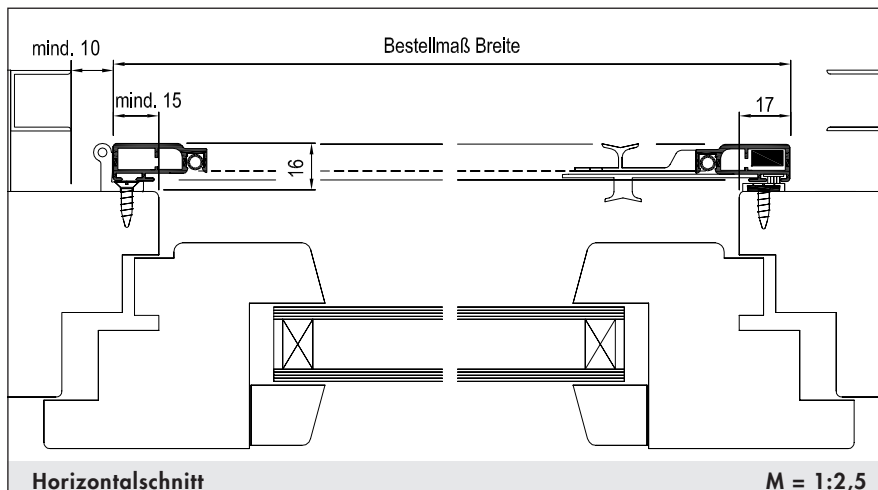

Horizontalschnitt

M = 1:2,5

Verwendete Profile:

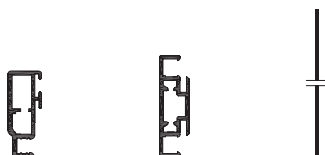

Art.Nr.: 1210

Art.Nr.: 1228

Art.Nr.: 1502

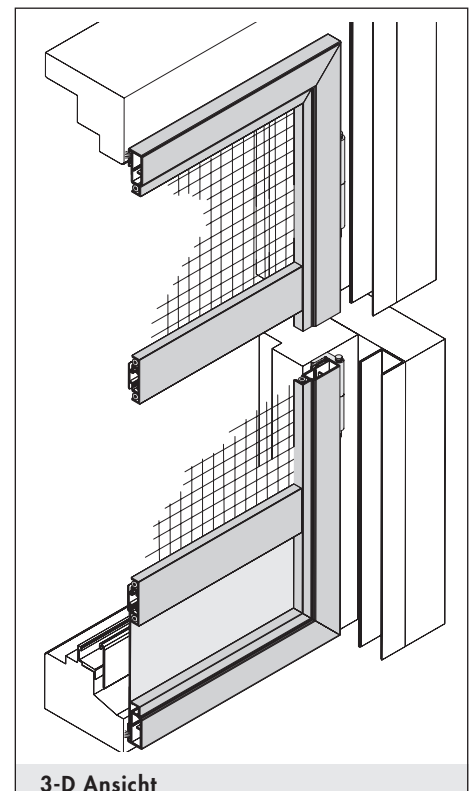

3-D Ansicht

Drehrahmen

für Türen



Ausführung:

DT/1A

nach außen öffnend

Preisgestaltung:

Drehrahmen für Türen: Preisgruppe 1

Einsatzgebiet:

Alle Türarten mit umlaufendem bündigem Blendrahmen.
Auf ausreichende Auflagefläche und Einbautiefe achten.
Scharniermontage seitlich an der Rolloführung.

Einbautiefe: 16 mm

Bestellmaße:

- Breite = Rahmenaußenmaß Breite
(Achtung: 7 mm Einbauluft für Scharnier beachten)
- Höhe = Rahmenaußenmaß Höhe
- Öffnungsrichtung:

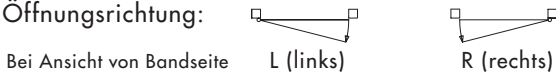

- Verschlussart angeben: A Mit innenliegendem Magnet und Magnetgegenplatte
 B Mit Magnetband

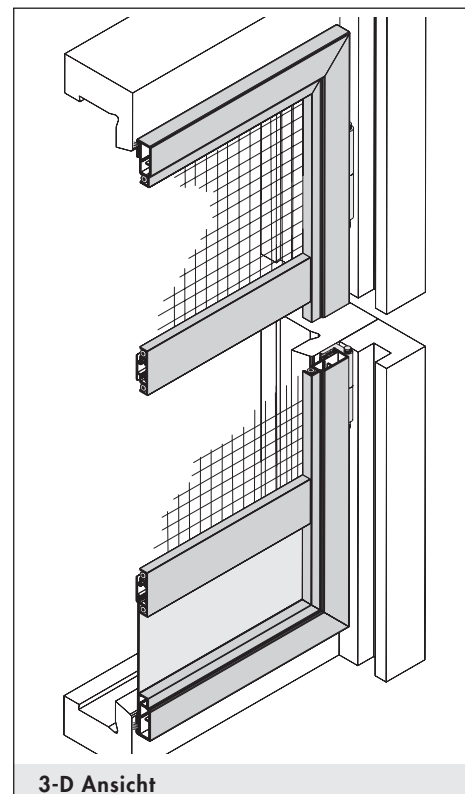
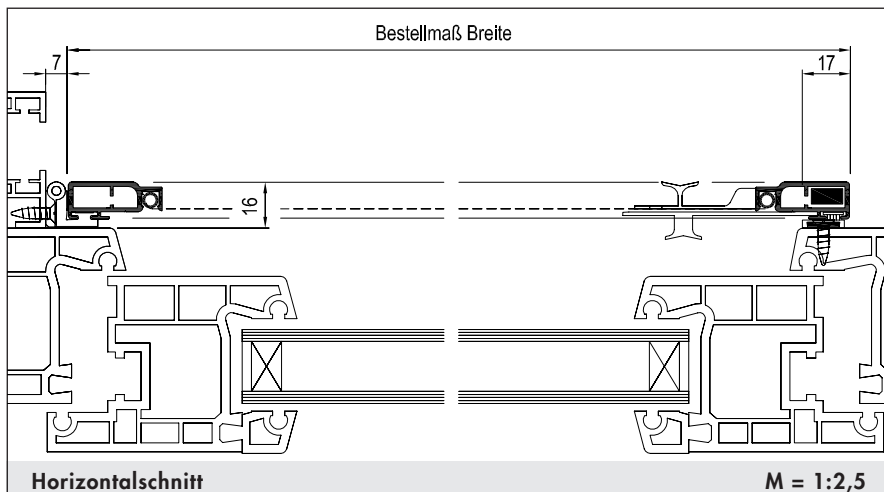
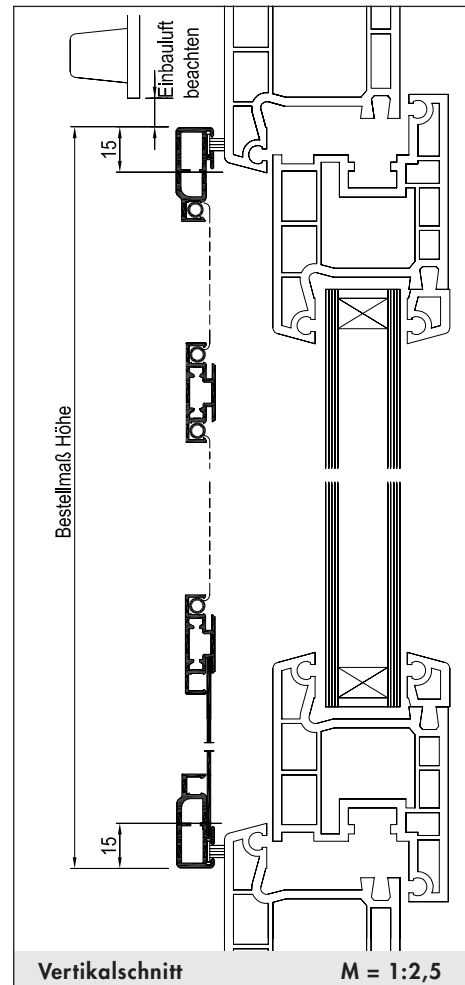

Verwendete Profile:

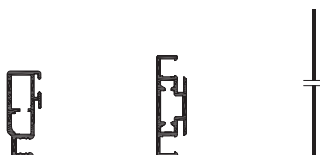

Art.Nr.: 1210

Art.Nr.: 1228

Art.Nr.: 1502

Drehrahmen für Türen



Ausführung:

DT/1B

nach außen öffnend

Preisgestaltung:

Drehrahmen für Türen: Preisgruppe 1

Einsatzgebiet:

Alle Türarten mit 3-seitig bündigem Blendrahmen und vorstehender Stockabdeckung. Auf ausreichende Auflagefläche und Einbautiefe achten.

Einbautiefe: 16 mm

Bestellmaße:

- Breite = Rahmenaußenmaß Breite
- Höhe = Rahmenaußenmaß Höhe

Öffnungsrichtung:

Bei Ansicht von Bandseite

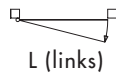

L (links)

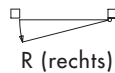

R (rechts)

- Verschlussart angeben:
 - Ⓐ Mit innenliegendem Magnet und Magnetgegenplatte
 - Ⓑ Mit Magnetband

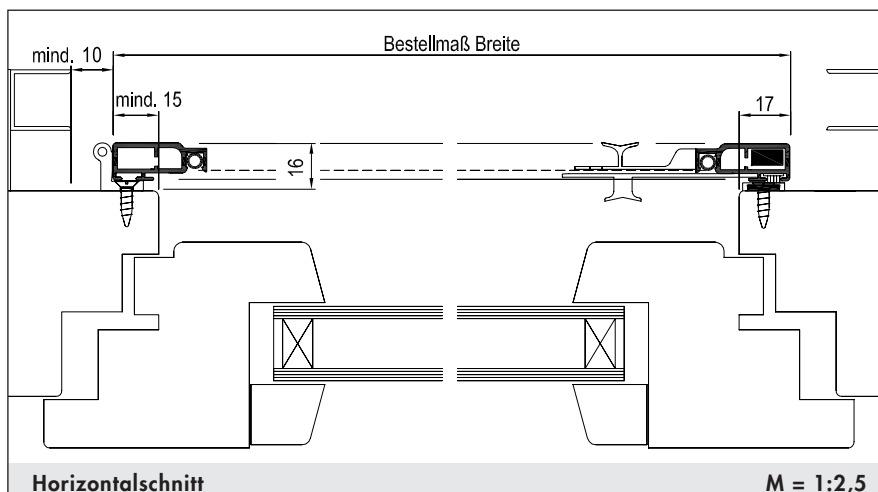
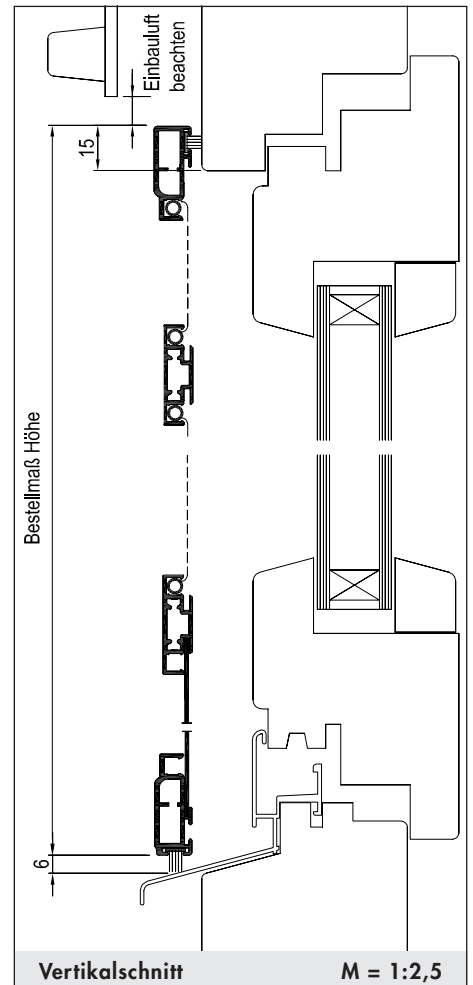

Verwendete Profile:



Art.Nr.: 1210



Art.Nr.: 1212



Art.Nr.: 1228



Art.Nr.: 1502

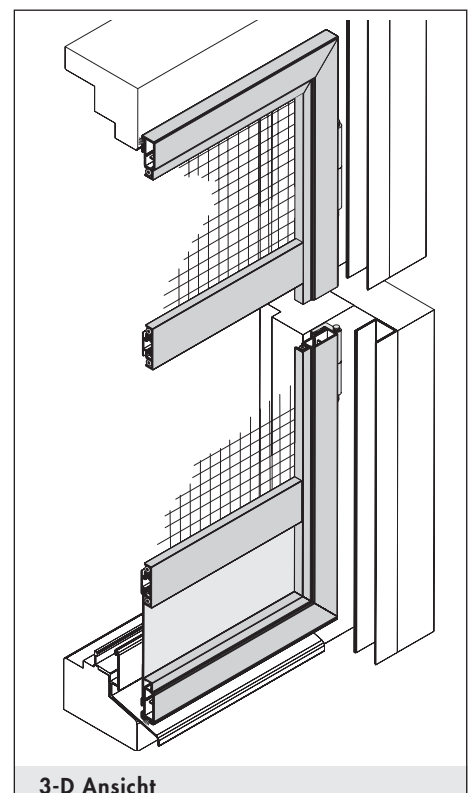

Drehrahmen

für Türen



Ausführung:

DT/1hB

nach außen öffnend

Preisgestaltung:

Drehrahmen für Türen:
Preisgruppe 1 (+ Aufpreis für höhenverstellbare Bürste)

Einsatzgebiet:

Alle Türarten mit 3-seitig bündigem Blendrahmen. Unten mit verstellbarem h-Bürstenprofil (zum Ausgleich unterschiedlicher Höhen). Auf ausreichende Auflagefläche und Einbautiefe achten.

Einbautiefe: 16 mm

Bestellmaße:

- Breite = Rahmenaußenmaß Breite
- Höhe = Rahmenaußenmaß Höhe (inklusive h-Bürstenprofil)
- Öffnungsrichtung:
 - Bei Ansicht von Bandseite L (links) R (rechts)
- Verschlussart angeben:
 - (A) Mit innenliegendem Magnet und Magnetgegenplatte
 - (B) Mit Magnetband

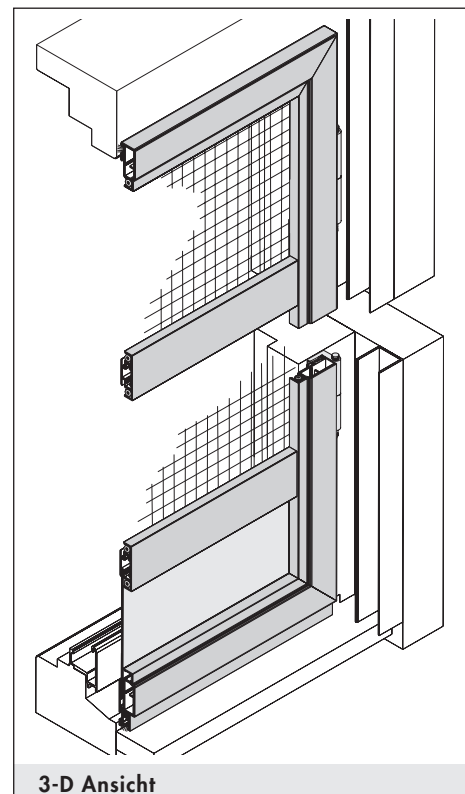
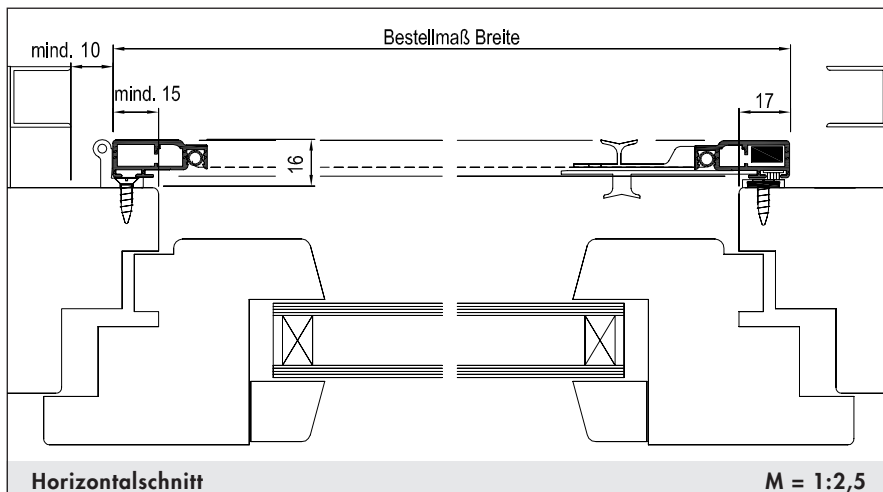
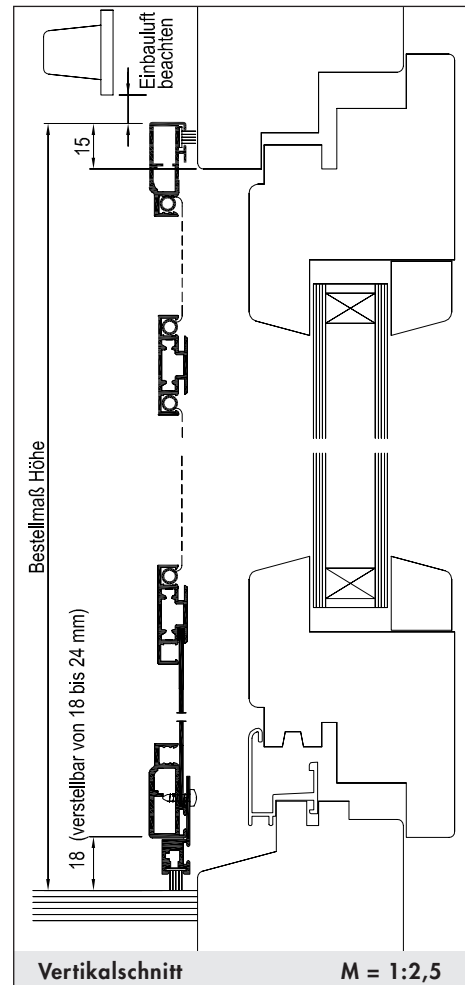

Verwendete Profile:

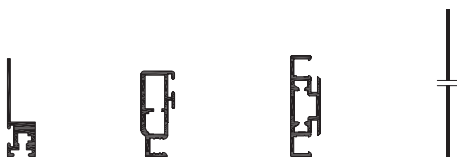

Art.Nr.: 1023

Art.Nr.: 1210

Art.Nr.: 1228

Art.Nr.: 1502

Drehrahmen für Türen



Ausführung:

DT/1D

zweiflügelig, nach außen öffnend

Preisgestaltung:

Drehrahmen für Türen: Preisgruppe 1 (2 x halbe Breite)

Einsatzgebiet:

Alle Türarten mit umlaufendem bündigem Blendrahmen.
Auf ausreichende Auflagefläche und Einbautiefe achten.

Einbautiefe: 16 mm

Bestellmaße:

- Breite = Rahmenaußenmaß Breite
- Höhe = Rahmenaußenmaß Höhe
- Bei unsymmetrisch geteilten Elementen: Maß "G" (Gehflügel) angeben
- Öffnungsrichtung:

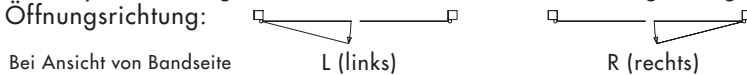

Bei Ansicht von Bandseite

L (links)

R (rechts)

- Verschlussart angeben:
 - (A) Mit innenliegendem Magnet und Magnetgegenplatte
 - (B) Mit Magnetband (oben und unten)

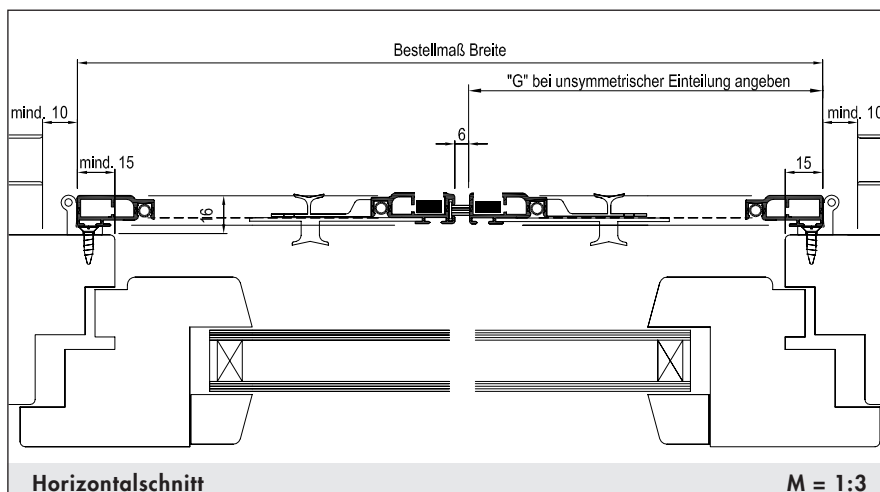
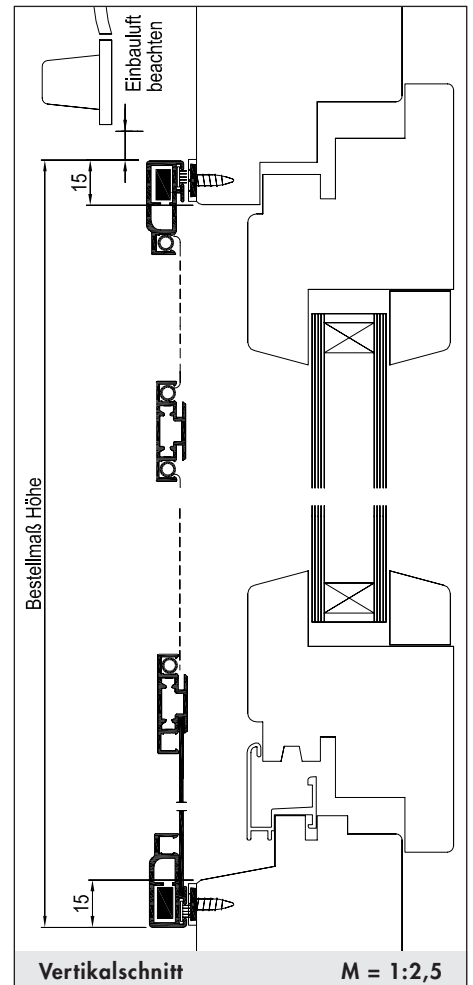

Verwendete Profile:

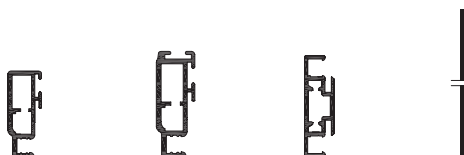

Art.Nr.: 1210

Art.Nr.: 1212

Art.Nr.: 1228

Art.Nr.: 1502

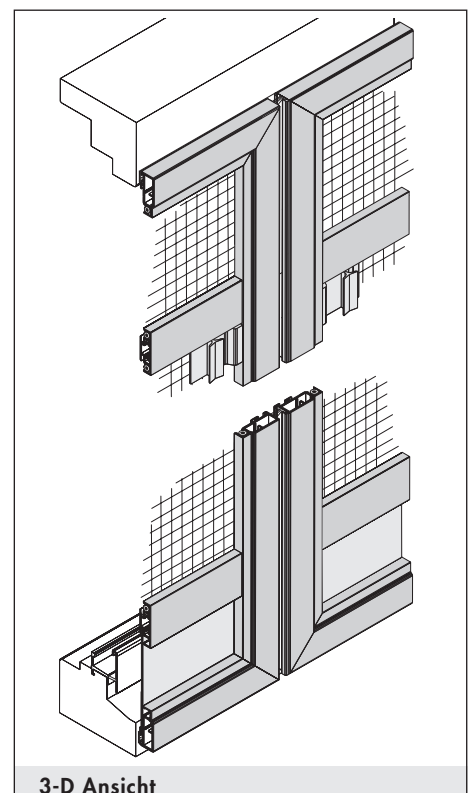

3-D Ansicht

Drehrahmen für Türen



Ausführung:

DT/2

nach außen öffnend

Preisgestaltung:

Drehrahmen für Türen: Preisgruppe 1

Einsatzgebiet:

Alle Türarten, flächenversetzt oder halbflächenversetzt, ohne Wetterschenkel, mit umlaufendem bündigem Blendrahmen. Auf ausreichende Auflagefläche und Einbautiefe achten.

Einbautiefe: 7 mm + 6 mm ins lichte Maß

Bestellmaße:

- Breite = Lichtes Breitenmaß - 6 mm (bis max. - 16 mm möglich)
- Höhe = Lichtes Höhenmaß - 6 mm (bis max. - 16 mm möglich)

- Öffnungsrichtung:
 - Bei Ansicht von Bandseite L (links) R (rechts)

- Verschlussart: Mit Magnetband

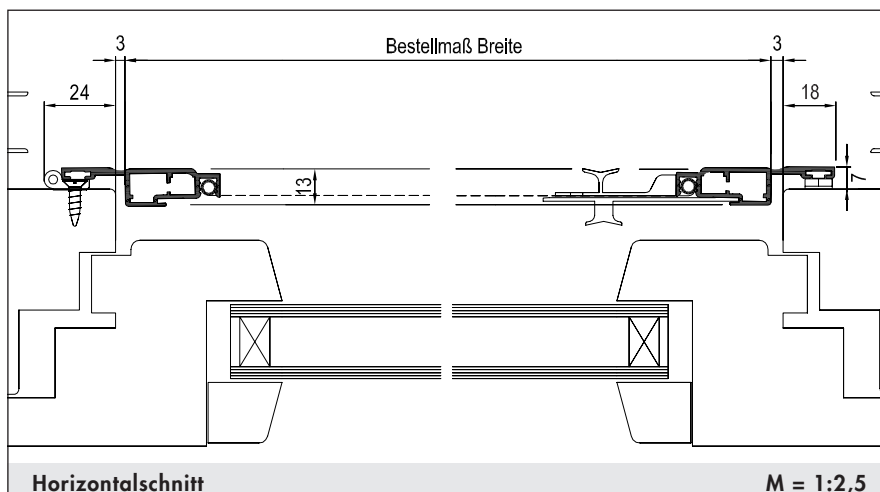
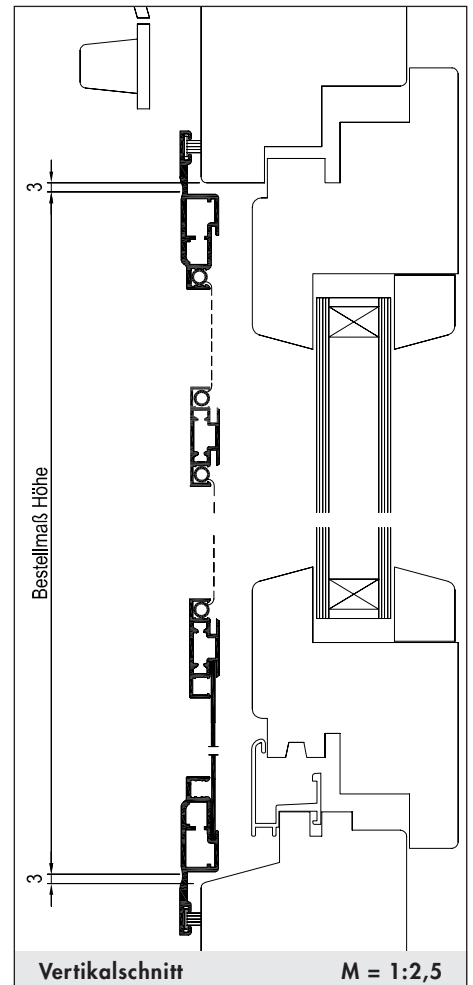

Verwendete Profile:

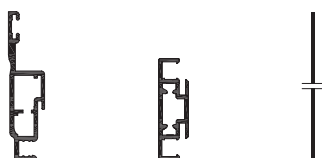

Art.Nr.: 1218

Art.Nr.: 1228

Art.Nr.: 1502

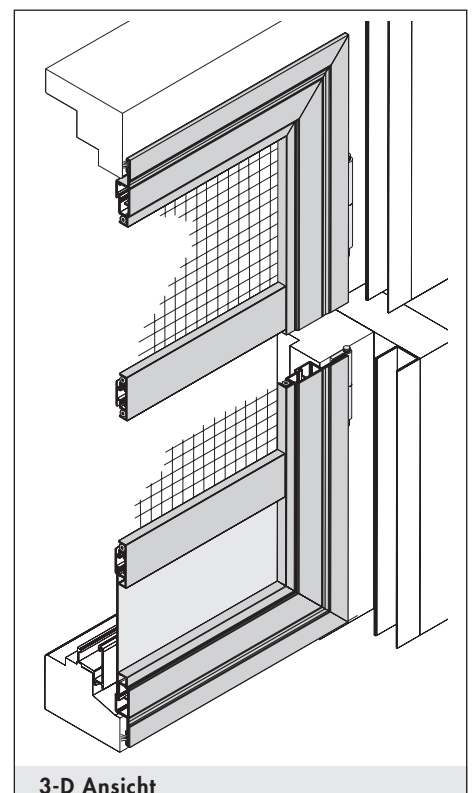

Drehrahmen

für Türen



Ausführung:

DT/2B

nach außen öffnend

Preisgestaltung:

Drehrahmen für Türen: Preisgruppe 1

Einsatzgebiet:

Alle Türarten, flächenversetzt oder halbfächenversetzt, mit 3-seitig bündigem Blendrahmen und vorstehender Stockabdeckung. Auf ausreichende Auflagefläche und Einbautiefe achten.

Einbautiefe: 7 mm + 6 mm ins lichte Maß

Bestellmaße:

- Breite = Lichtes Breitenmaß - 6 mm (bis max. - 16 mm möglich)
- Höhe = Lichtes Höhenmaß - 9 mm (bis max. - 14 mm möglich)

- Öffnungsrichtung: 
Bei Ansicht von Bandseite L (links) R (rechts)

- Verschlussart: Mit Magnetband

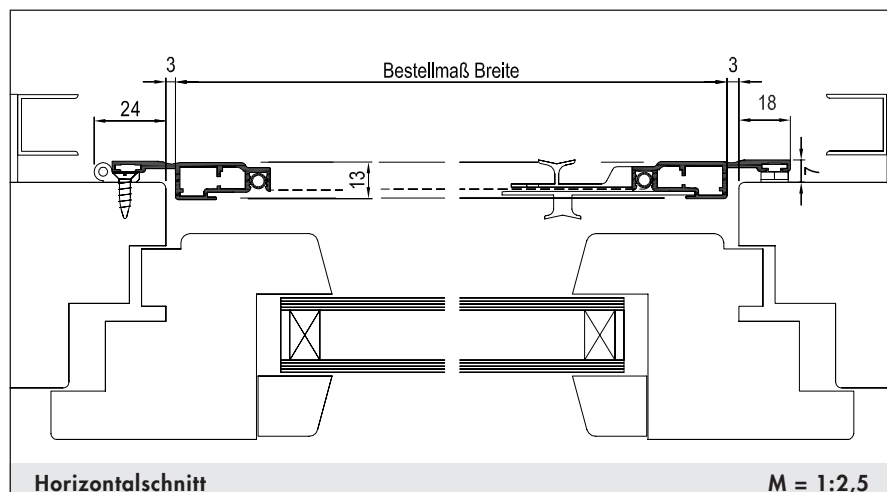
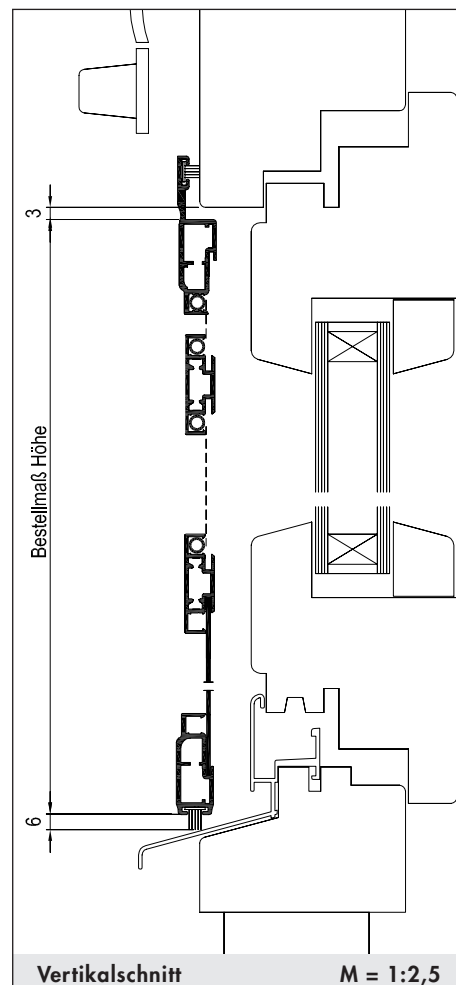

Verwendete Profile:

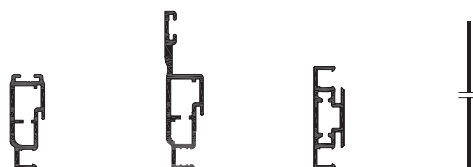

Art.Nr.: 1214

Art.Nr.: 1218

Art.Nr.: 1228

Art.Nr.: 1502

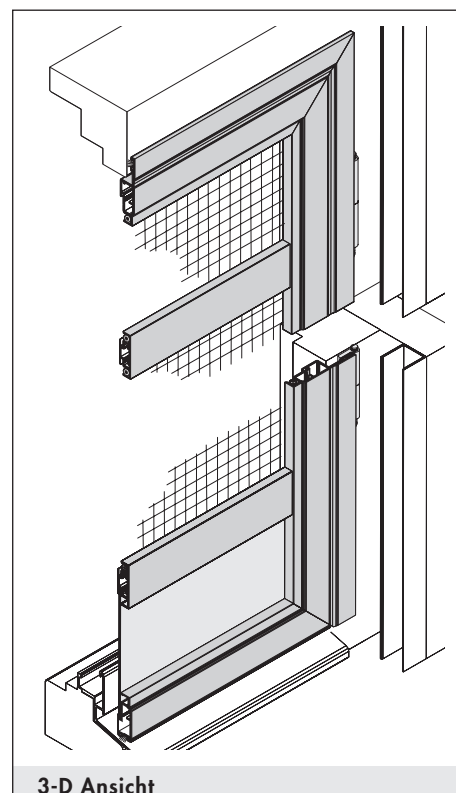

Drehrahmen für Türen



Ausführung:

DT/2D

zweiflügelig, nach außen öffnend

Preisgestaltung:

Drehrahmen für Türen: Preisgruppe 1 (2 x halbe Breite)

Einsatzgebiet:

Alle Türarten, flächenversetzt oder halbflächenversetzt, mit umlaufendem bündigem Blendrahmen. Auf ausreichende Auflagefläche und Einbautiefe achten. **Achtung: Stulpbleiste muss mindestens 6 mm zurückversetzt sein!**

Einbautiefe: 7 mm + 6 mm ins lichte Maß

Bestellmaße:

- Breite = Lichtes Breitenmaß - 6 mm (bis max. - 16 mm möglich)
- Höhe = Lichtes Höhenmaß - 6 mm (bis max. - 16 mm möglich)
- Bei unsymmetrisch geteilten Elementen: Maß "G" (Gehflügel) angeben
- Öffnungsrichtung:

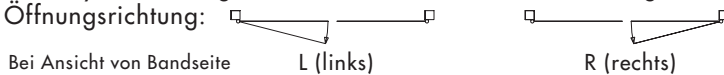

- Verschlussart: Mit Magnetband

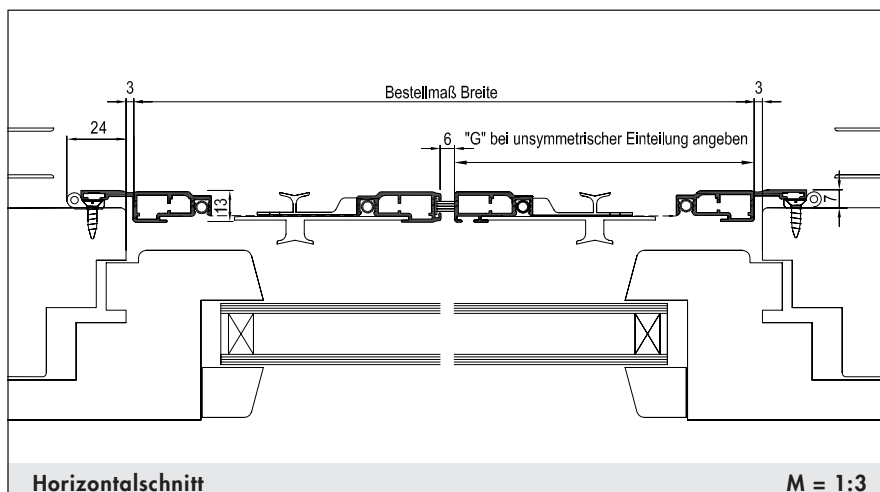
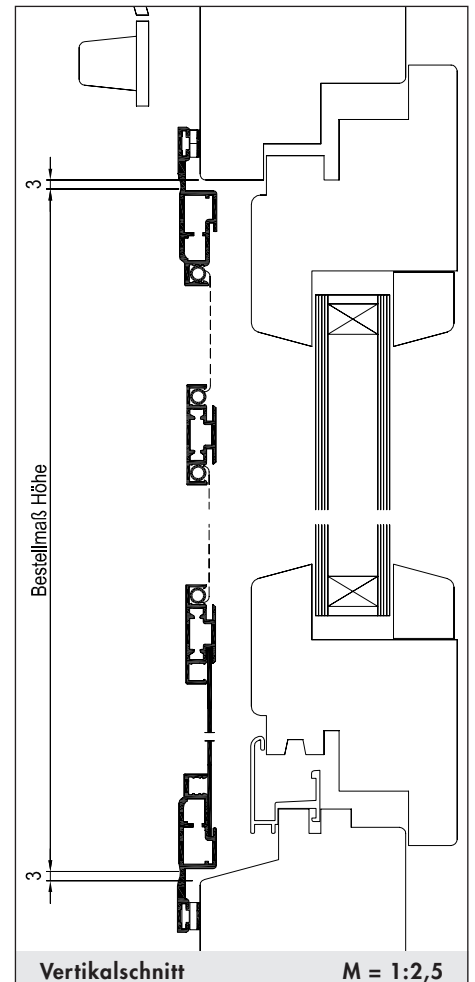

Verwendete Profile:



Art.Nr.: 1210 Art.Nr.: 1214 Art.Nr.: 1218 Art.Nr.: 1228 Art.Nr.: 1502

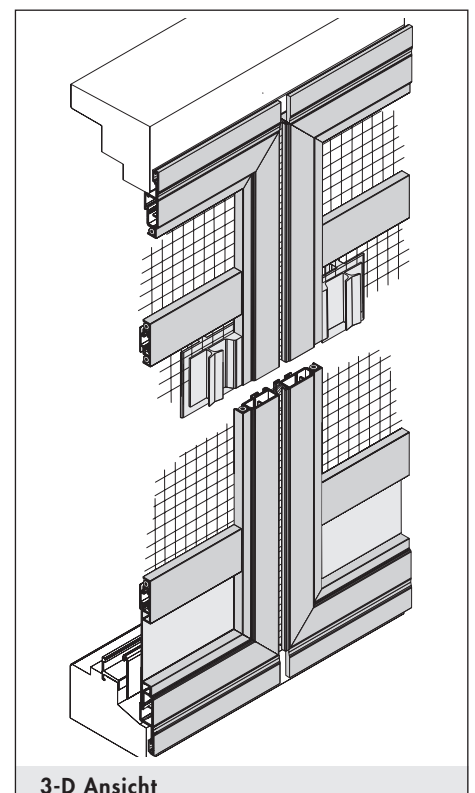

Drehrahmen für Türen



Ausführung:

DT/2-10

nach außen öffnend

Preisgestaltung:

Drehrahmen für Türen: Preisgruppe 1

Einsatzgebiet:



Alle Türarten, flächenversetzt oder halbflächenversetzt, ohne Wetterschenkel, mit umlaufendem bündigem Blendrahmen. Auf ausreichende Auflagefläche und Einbautiefe achten.

Einbautiefe: 7 mm + 6 mm ins lichte Maß

Bestellmaße:

- Breite = Lichtes Breitenmaß - 6 mm (bis max. - 16 mm möglich)
- Höhe = Lichtes Höhenmaß - 6 mm (bis max. - 16 mm möglich)

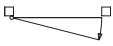
- Öffnungsrichtung:

	
L (links)	R (rechts)

Bei Ansicht von Bandseite

- Verschlussart: Mit Magnetband

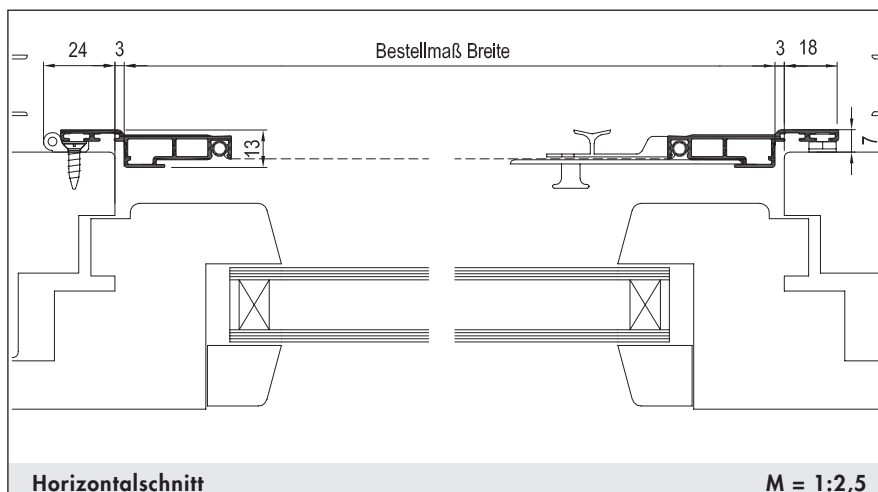
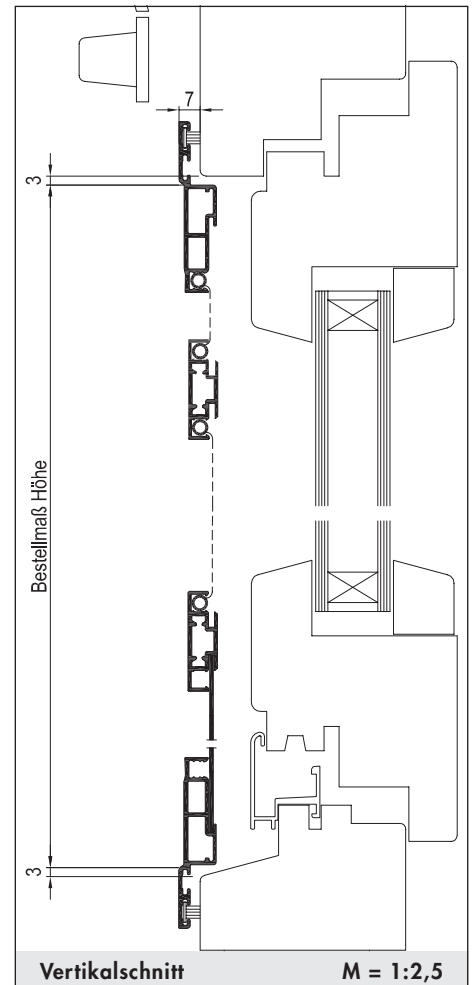

Verwendete Profile:

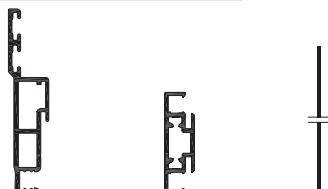

Art.Nr.: 1232 Art.Nr.: 1228 Art.Nr.: 1502

Insektenschutz Oppermann Stand 01/2012. Technische Weiterentwicklung, Änderung und Irrtum vorbehalten.

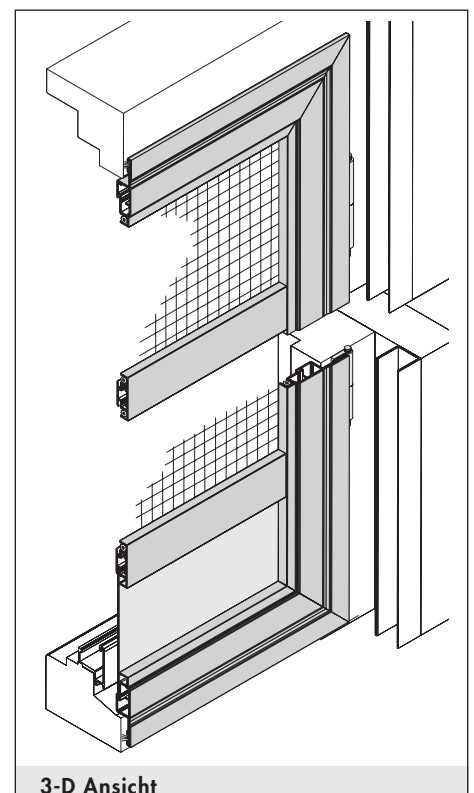

Drehrahmen

für Türen



Ausführung:

DT/2B-10

nach außen öffnend

Preisgestaltung:

Drehrahmen für Türen: Preisgruppe 1

Einsatzgebiet:

Alle Türarten, flächenversetzt oder halbflächenversetzt, mit 3-seitig bündigem Blendrahmen und vorstehender Stockabdeckung. Auf ausreichende Auflagefläche und Einbautiefe achten.

Einbautiefe: 7 mm + 6 mm ins lichte Maß

Bestellmaße:

- Breite = Lichtes Breitenmaß - 6 mm (bis max. - 16 mm möglich)
- Höhe = Lichtes Höhenmaß - 9 mm (bis max. - 14 mm möglich)

- Öffnungsrichtung: 
Bei Ansicht von Bandseite L (links) R (rechts)

- Verschlussart: Mit Magnetband

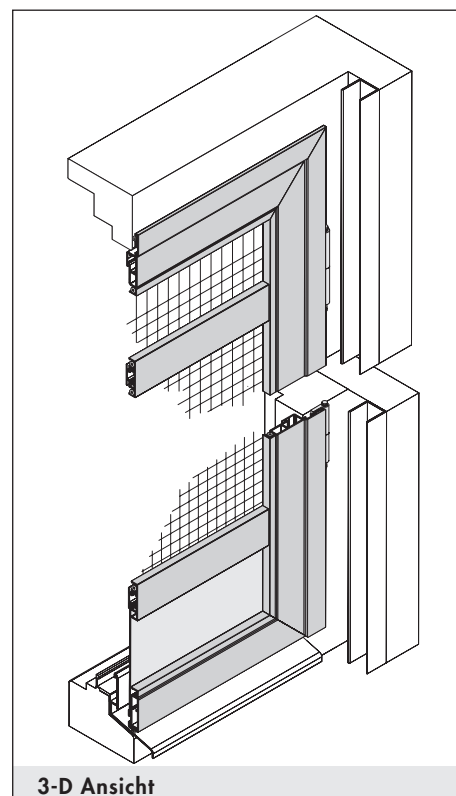
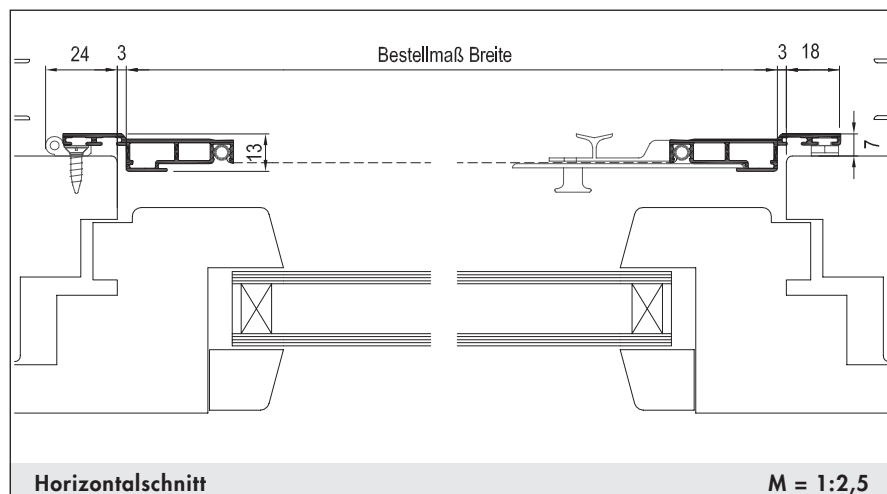
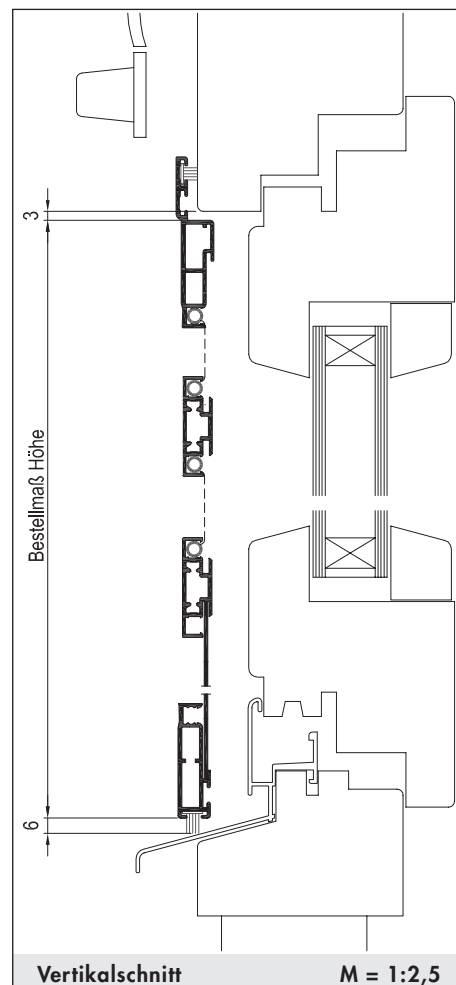

Verwendete Profile:

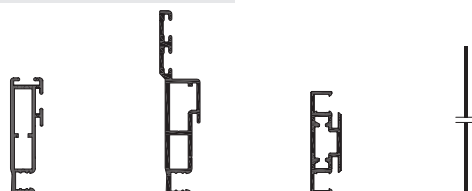

Art.Nr.: 1231

Art.Nr.: 1232

Art.Nr.: 1228

Art.Nr.: 1502

Drehrahmen für Türen



Ausführung:

DT/2D-10

zweiflügelig, nach außen öffnend

Preisgestaltung:

Drehrahmen für Türen: Preisgruppe 1 (2 x halbe Breite)

Einsatzgebiet:

Alle Türarten, flächenversetzt oder halbflächenversetzt, mit umlaufendem bündigem Blendrahmen. Auf ausreichende Auflagefläche und Einbautiefe achten. **Achtung: Stulpleiste muss mindestens 6 mm zurückversetzt sein!**

Einbautiefe: 7 mm + 6 mm ins lichte Maß

Bestellmaße:

- Breite = Lichtes Breitenmaß - 6 mm (bis max. - 16 mm möglich)
- Höhe = Lichtes Höhenmaß - 6 mm (bis max. - 16 mm möglich)
- Bei unsymmetrisch geteilten Elementen: Maß "G" (Gehflügel) angeben
- Öffnungsrichtung:

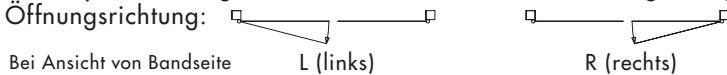

- Verschlussart: Mit Magnetband

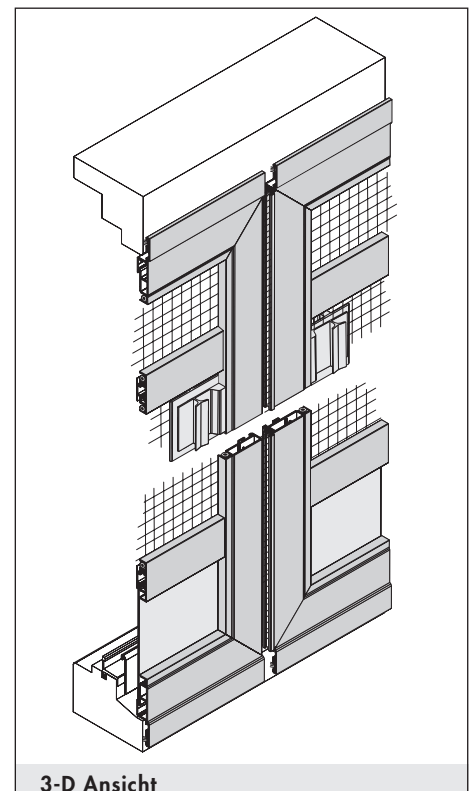
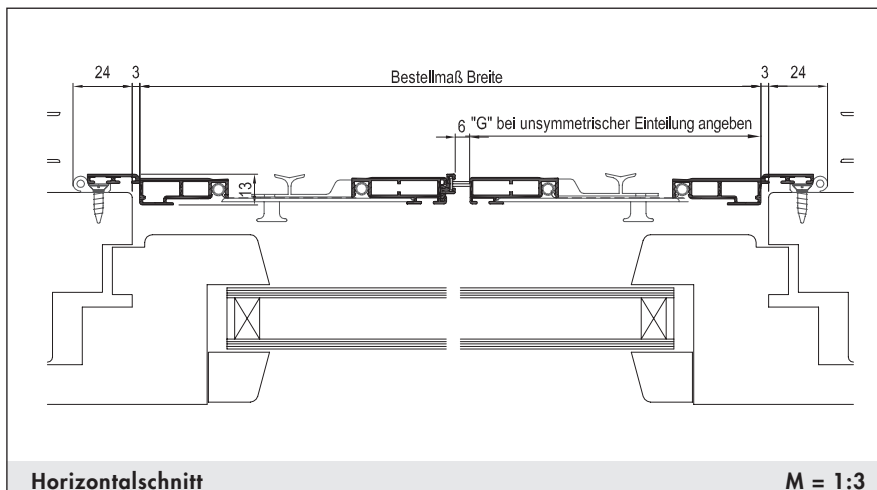
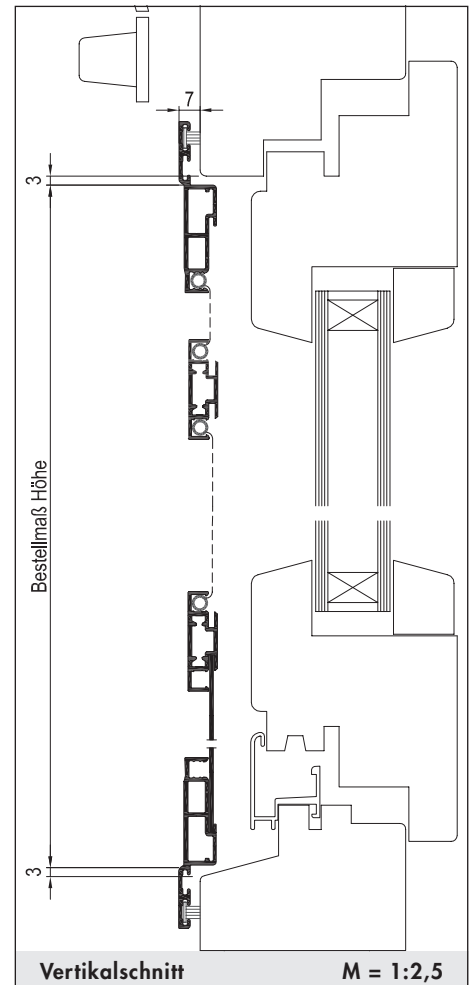

Verwendete Profile:

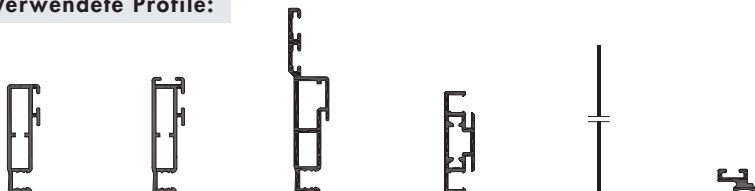

Art.Nr.: 1230 Art.Nr.: 1231 Art.Nr.: 1232 Art.Nr.: 1228 Art.Nr.: 1502 Art.Nr.: 1690

Drehrahmen für Türen



Ausführung:

DT/4

mit Einbaurahmen, nach außen öffnend

Preisgestaltung:

Drehrahmen für Türen: Preisgruppe 2

Einsatzgebiet:

Alle Türarten. Extra starker Einbaurahmen für Montage im Mauerwerk oder an der Rolloführung. Zur Abdichtung gegen das Mauerwerk können zusätzlich Bürstendichtungen eingeschoben werden.

Einbautiefe: 40 mm

Bestellmaße:

- Breite = Lichtes Breitenmaß - 2 mm
- Höhe = Lichtes Höhenmaß - 2 mm

- Öffnungsrichtung:

Bei Ansicht von Bandseite

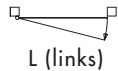

L (links)

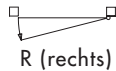

R (rechts)

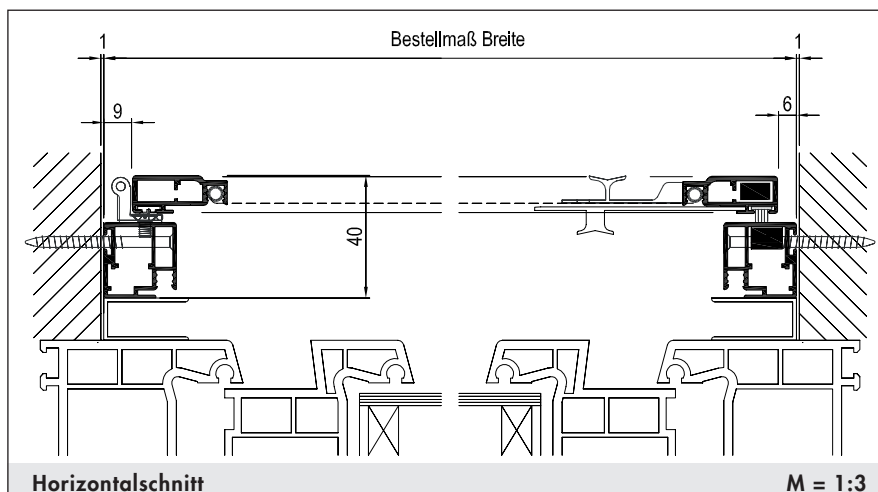
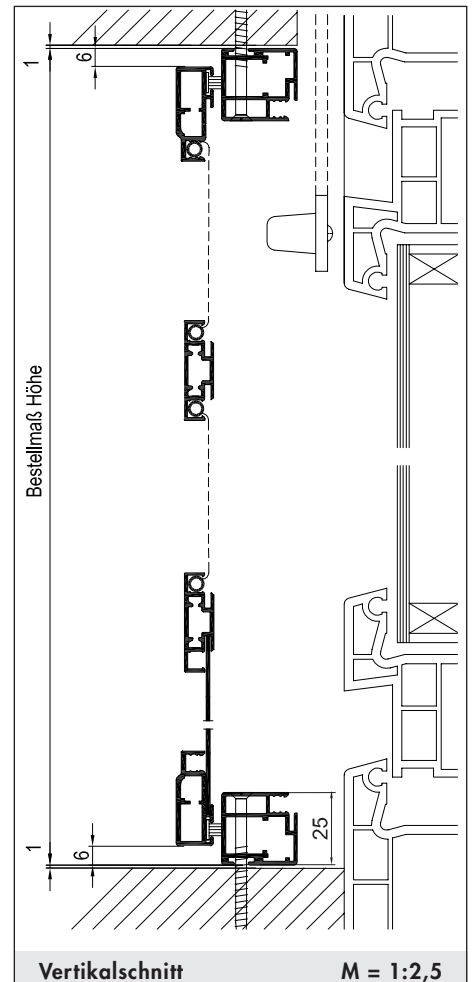

Verwendete Profile:



Art.Nr.: 1040



Art.Nr.: 1210



Art.Nr.: 1228



Art.Nr.: 1502

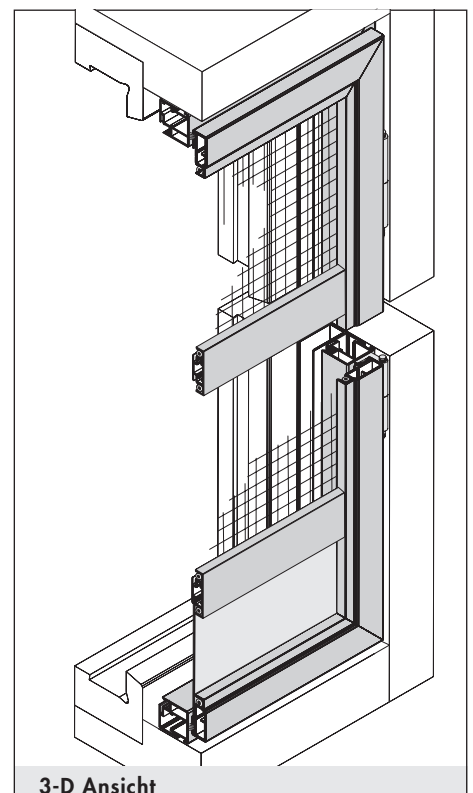

Drehrahmen

für Türen



Ausführung:

DT/4hB

mit Einbaurahmen, nach außen öffnend

Preisgestaltung:

Drehrahmen für Türen:
Preisgruppe 2 (+ Aufpreis für höhenverstellbare Bürste)

Einsatzgebiet:

Alle Türarten. Extra starker Einbaurahmen für Montage im Mauerwerk oder an der Rolloföhrung. Zur Abdichtung gegen das Mauerwerk können zusätzlich Bürstendichtungen eingeschoben werden. Drehrahmen unten mit h-Bürste, Einbaurahmenteil unten entfällt.

Einbautiefe: 40 mm

Bestellmaße:

- Breite = Lichtes Breitenmaß - 2 mm
- Höhe = Lichtes Höhenmaß - 2 mm

- Öffnungsrichtung: L (links) R (rechts)
- Bei Ansicht von Bandseite

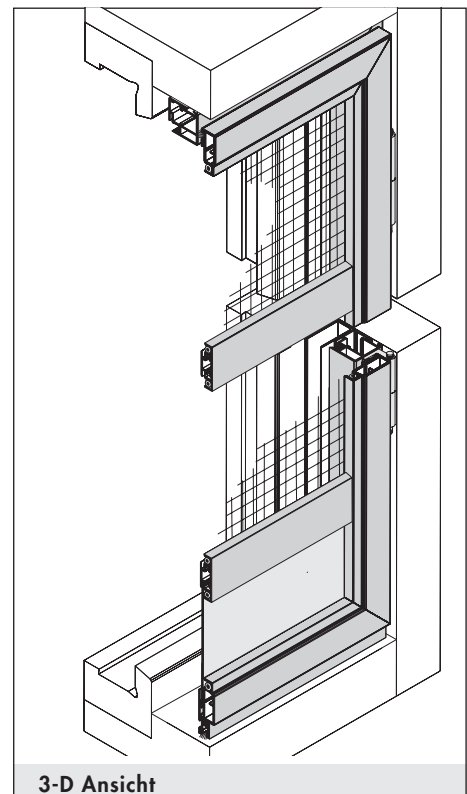
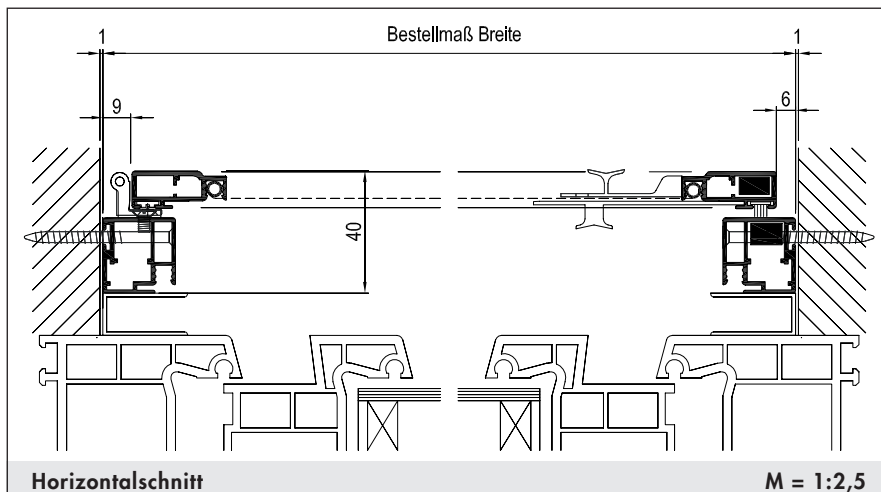
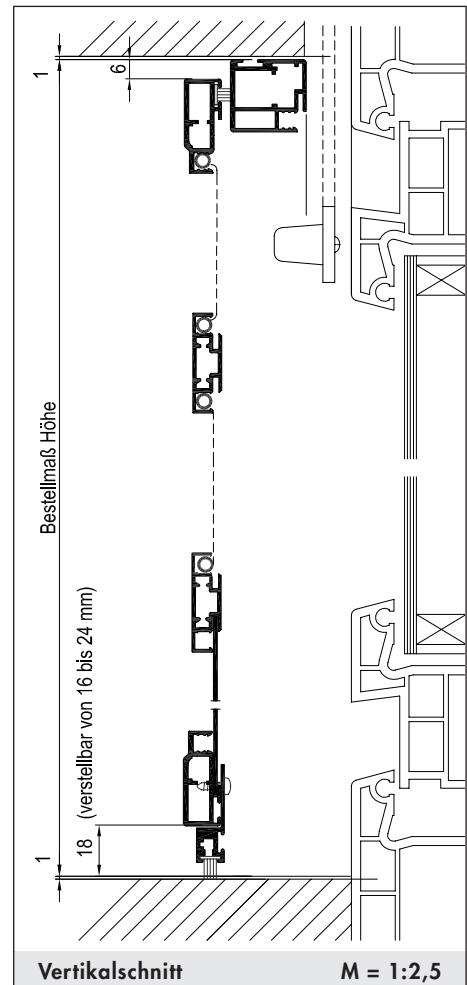

Verwendete Profile:

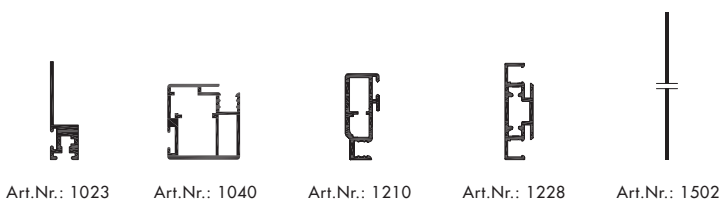

Drehrahmen

für Türen



Ausführung:

DT/4D

zweiflügelig, mit Einbaurahmen, nach außen öffnend

Preisgestaltung:

Drehrahmen für Türen: Preisgruppe 2 (2 x halbe Breite)

Einsatzgebiet:

Alle Türarten. Extra starker Einbaurahmen für Montage im Mauerwerk oder an der Rolloführung. Zur Abdichtung gegen das Mauerwerk können zusätzlich Bürstendichtungen eingeschoben werden.

Einbautiefe: 40 mm

Bestellmaße:

- Breite = Lichtes Breitenmaß - 2 mm
- Höhe = Lichtes Höhenmaß - 2 mm
- Bei unsymmetrisch geteilten Elementen: Maß "G" (Gehflügel) angeben

- Öffnungsrichtung:

Bei Ansicht von Bandseite

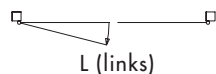

L (links)

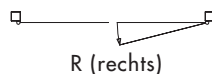

R (rechts)

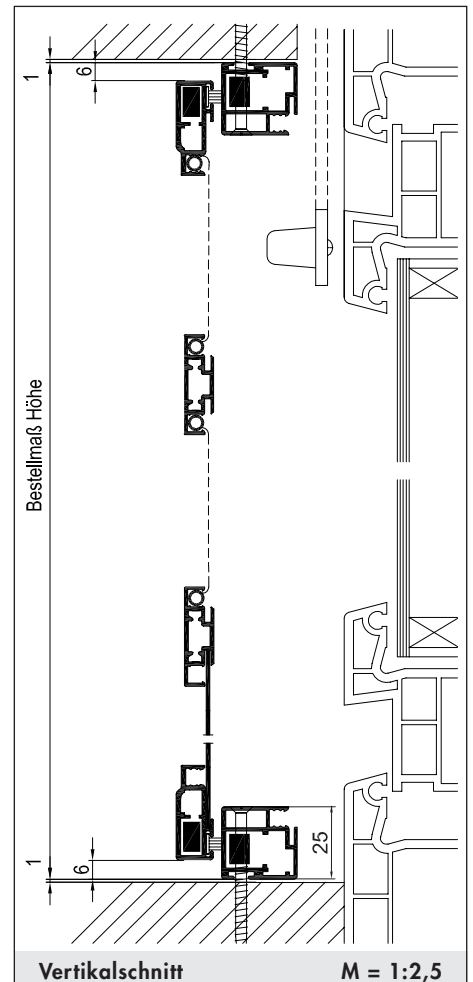

Vertikalschnitt

M = 1:2,5

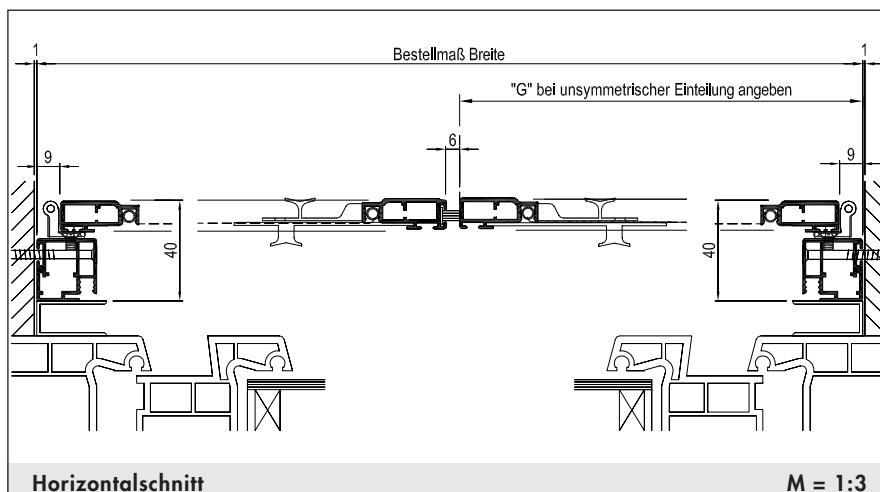

Horizontalschnitt

M = 1:3

Verwendete Profile:



Art.Nr.: 1040



Art.Nr.: 1210



Art.Nr.: 1212



Art.Nr.: 1228



Art.Nr.: 1502

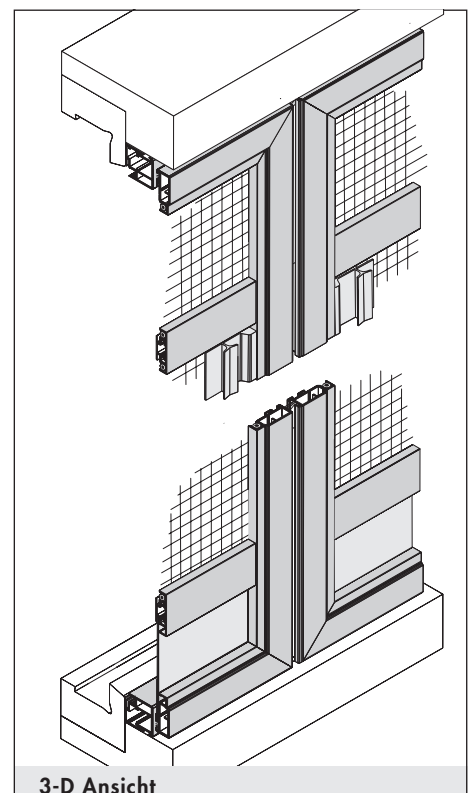

3-D Ansicht

Drehrahmen für Türen



Ausführung:

DT/4-5

mit Einbaurahmen, nach außen öffnend

Preisgestaltung:

Drehrahmen für Türen: Preisgruppe 2

Einsatzgebiet:



Alle Türarten. Extra starker Einbaurahmen für Montage im Mauerwerk oder an der Rolloführung. Zur Abdichtung gegen das Mauerwerk können zusätzlich Bürstendichtungen eingeschoben werden.

Einbautiefe: 38 mm

Bestellmaße:

- Breite = Lichtes Breitenmaß - 2 mm
- Höhe = Lichtes Höhenmaß - 2 mm

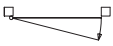
- Öffnungsrichtung:

	
L (links)	R (rechts)

Bei Ansicht von Bandseite

L (links)

R (rechts)

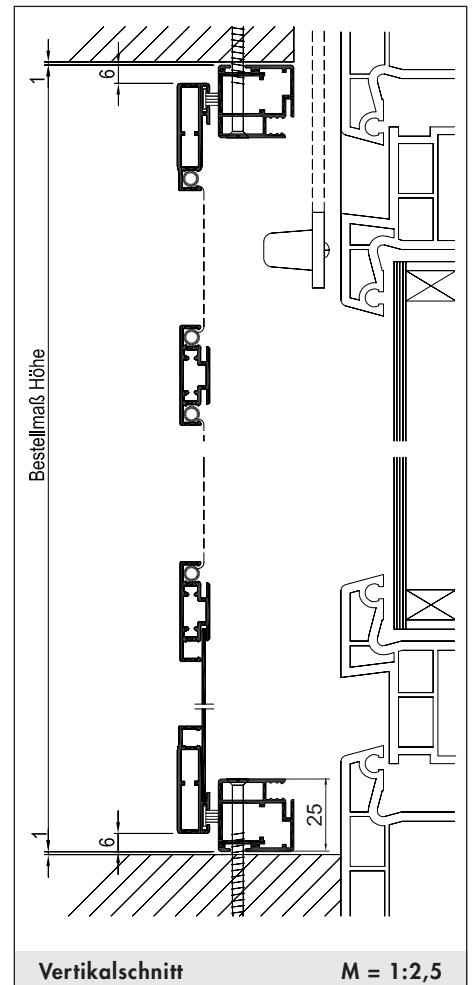

Vertikalschnitt

M = 1:2,5

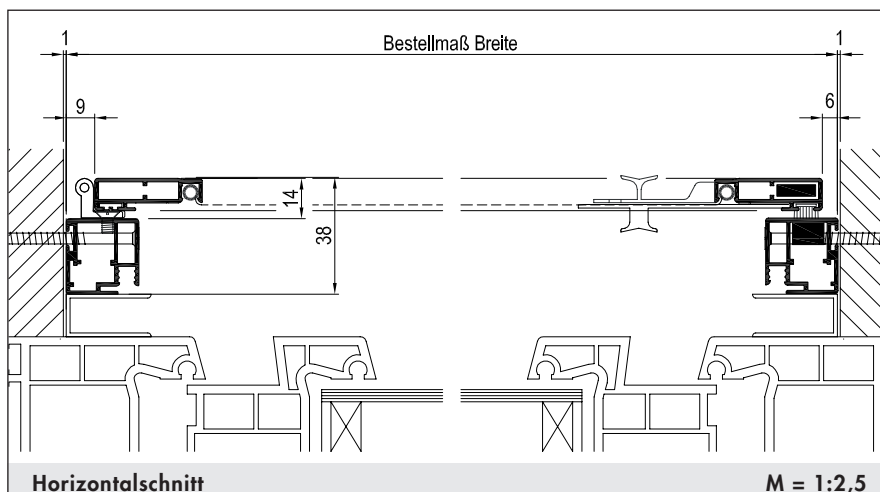

Horizontalschnitt

M = 1:2,5

Verwendete Profile:

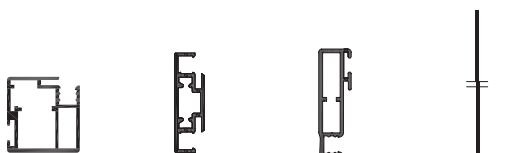

Art.Nr.: 1040

Art.Nr.: 1228

Art.Nr.: 1230

Art.Nr.: 1502

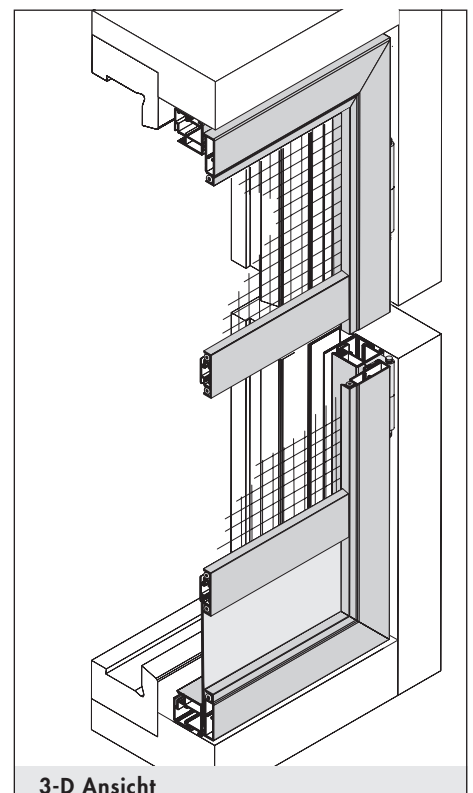

3-D Ansicht

Drehrahmen für Türen



Ausführung:

DT/4-5hB

mit Einbaurahmen, nach außen öffnend

Preisgestaltung:

Drehrahmen für Türen:
Preisgruppe 2 (+ Aufpreis für höhenverstellbare Bürste)

Einsatzgebiet:

Alle Türarten. Extra starker Einbaurahmen für Montage im Mauerwerk oder an der Rolloführung. Drehrahmen unten mit h-Bürste, Einbaurahmenteil unten entfällt.

Einbautiefe: 38 mm

Bestellmaße:

- Breite = Lichtes Breitenmaß - 2 mm
- Höhe = Lichtes Höhenmaß - 2 mm

- Öffnungsrichtung: L (links) R (rechts)
- Bei Ansicht von Bandseite

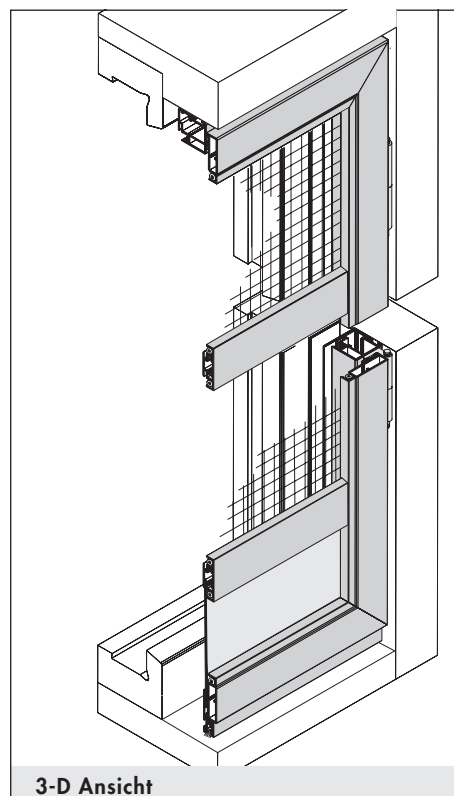
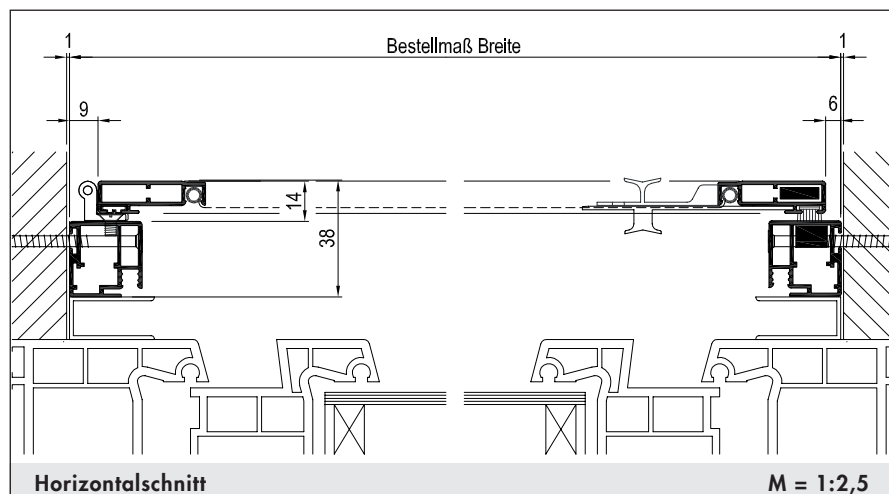
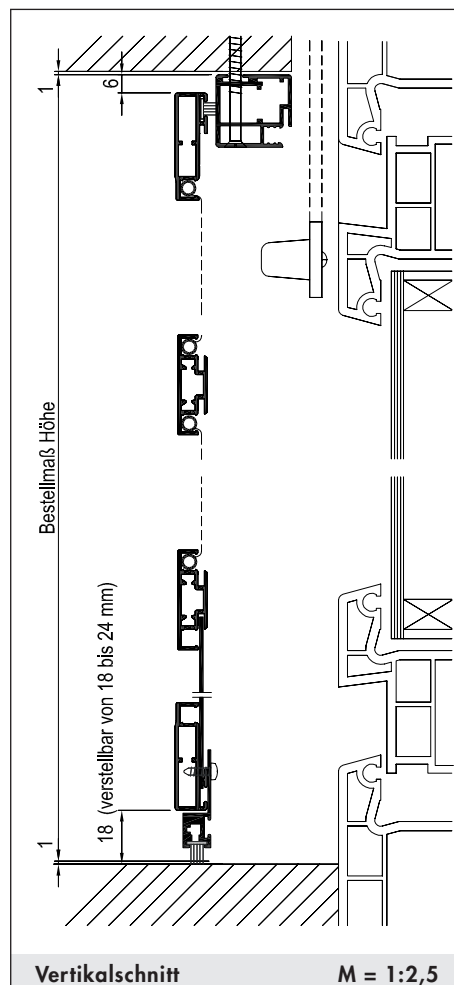

Verwendete Profile:

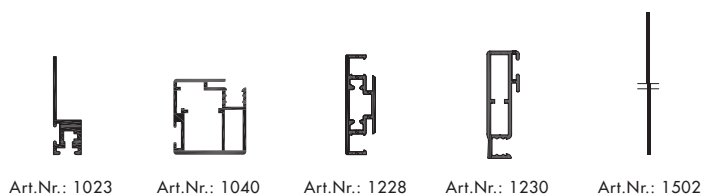

Drehrahmen

für Türen



Ausführung:

DT/4-5D

zweiflügelig, mit Einbaurahmen, nach außen öffnend

Preisgestaltung:

Drehrahmen für Türen: Preisgruppe 2 (2 x halbe Breite)

Einsatzgebiet:

Alle Türarten. Extra starker Einbaurahmen für Montage im Mauerwerk oder an der Rolloführung. Zur Abdichtung gegen das Mauerwerk können zusätzlich Bürstendichtungen eingeschoben werden.

Einbautiefe: 38 mm

Bestellmaße:

- Breite = Lichtes Breitenmaß - 2 mm
- Höhe = Lichtes Höhenmaß - 2 mm
- Bei unsymmetrisch geteilten Elementen: Maß "G" (Gehflügel) angeben

- Öffnungsrichtung:

L (links)

R (rechts)

Bei Ansicht von Bandseite

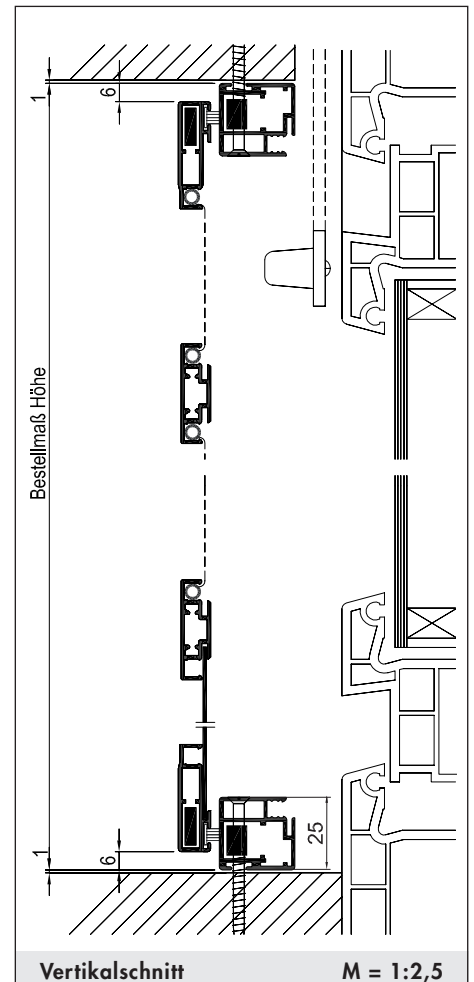

Vertikalschnitt

M = 1:2,5

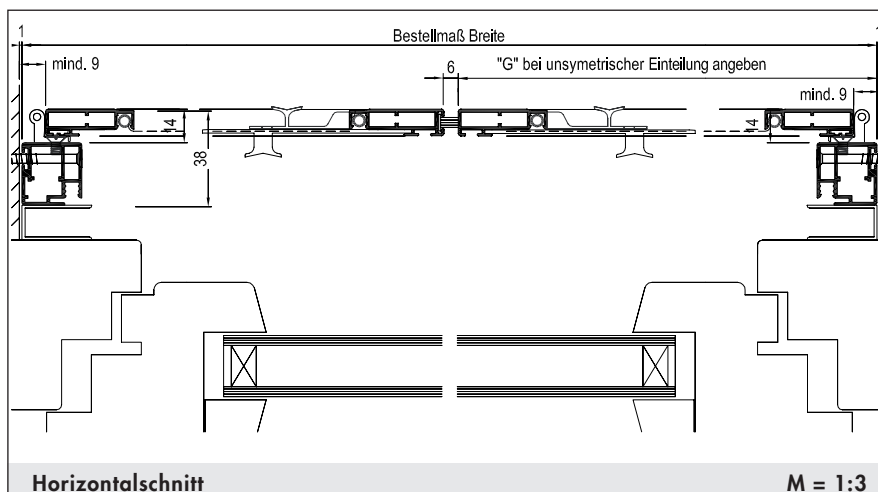

Horizontalschnitt

M = 1:3

Verwendete Profile:

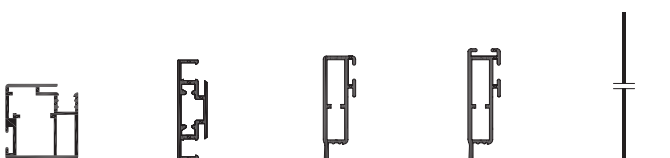

Art.Nr.: 1040

Art.Nr.: 1228

Art.Nr.: 1230

Art.Nr.: 1231

Art.Nr.: 1502

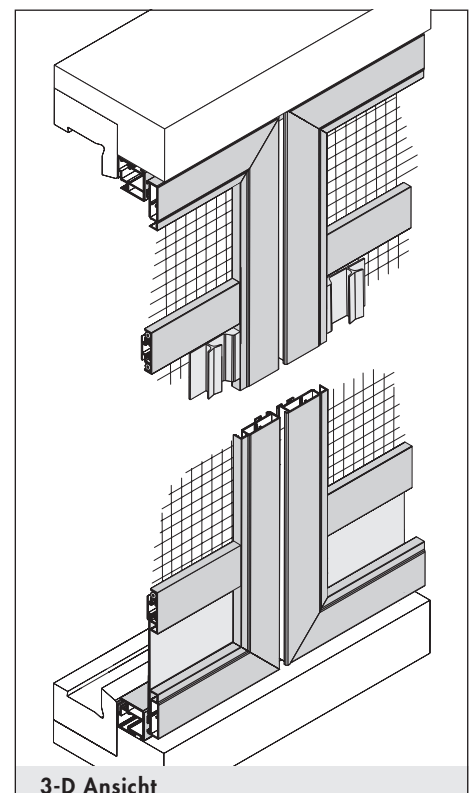

3-D Ansicht

Drehrahmen für Türen



Ausführung:

DT/5

nach außen öffnend

Preisgestaltung:

Drehrahmen für Türen: Preisgruppe 1

Einsatzgebiet:

Alle Türarten mit umlaufendem bündigem Blendrahmen.
Auf ausreichende Auflagefläche und Einbautiefe achten.

Einbautiefe: 14 mm

Bestellmaße:

- Breite = Rahmenaußenmaß Breite
- Höhe = Rahmenaußenmaß Höhe

- Öffnungsrichtung:

Bei Ansicht von Bandseite

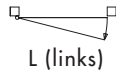

L (links)

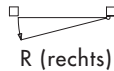

R (rechts)

- Verschlussart angeben:
 - Ⓐ Mit innenliegendem Magnet und Magnetgegenplatte
 - Ⓑ Mit Magnetband

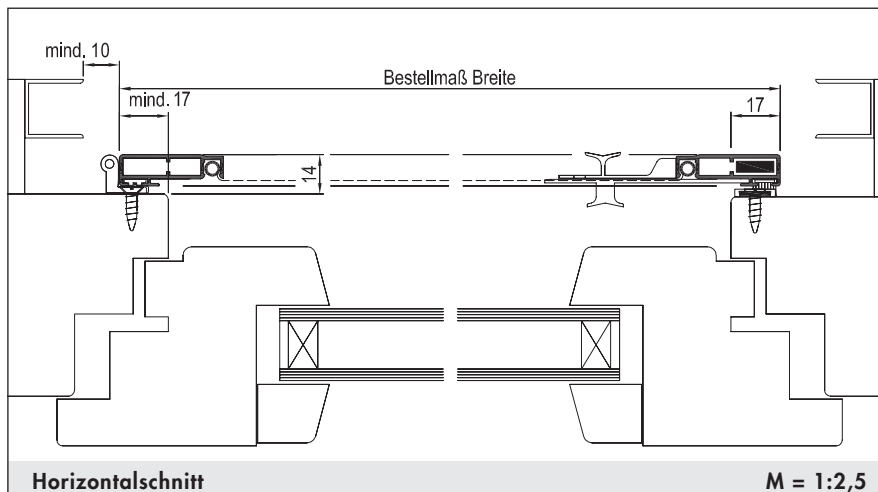

Verwendete Profile:

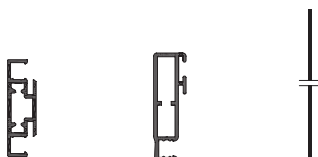

Art.Nr.: 1228

Art.Nr.: 1230

Art.Nr.: 1502

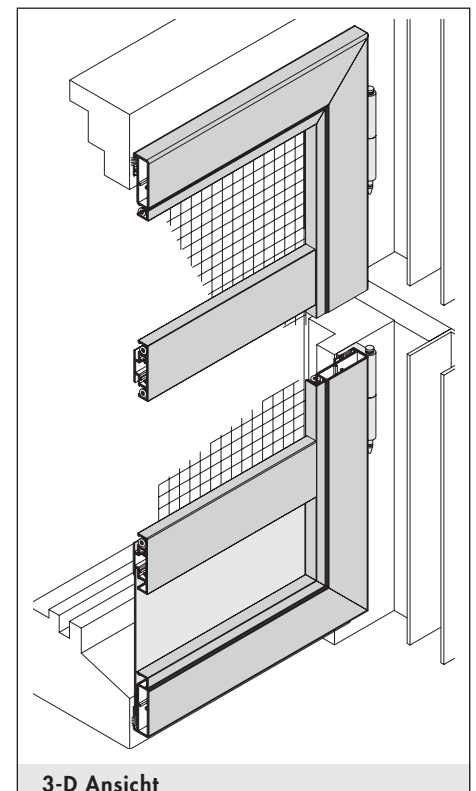
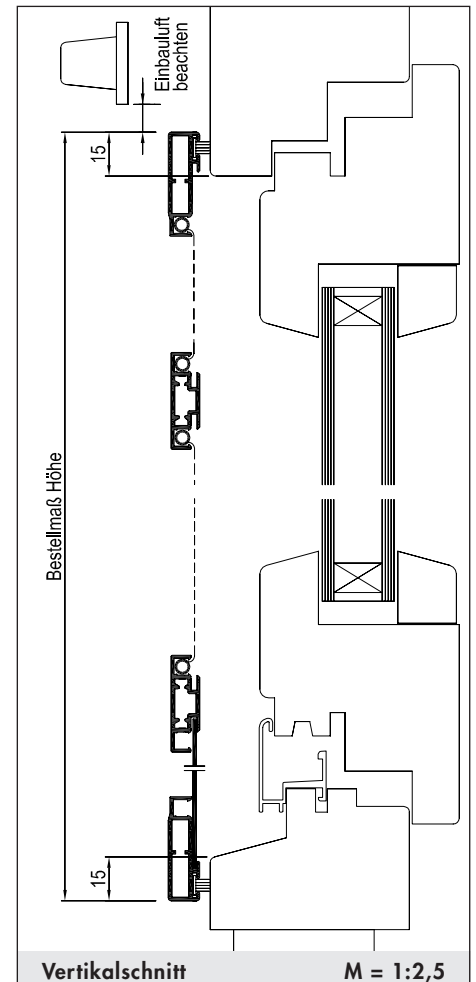

3-D Ansicht

Drehrahmen

für Türen



Ausführung:

DT/5A

nach außen öffnend

Preisgestaltung:

Drehrahmen für Türen: Preisgruppe 1

Einsatzgebiet:

Alle Türarten mit umlaufendem bündigem Blendrahmen.
Auf ausreichende Auflagefläche und Einbautiefe achten.
Scharniermontage seitlich an der Rolloführung.

Einbautiefe: 14 mm

Bestellmaße:

- Breite = Rahmenaußenmaß Breite
(Achtung: 7 mm Einbauluft für Scharnier beachten)
 - Höhe = Rahmenaußenmaß Höhe
 - Öffnungsrichtung: L (links) R (rechts)
- Bei Ansicht von Bandseite

- Verschlussart angeben: A Mit innenliegendem Magnet und Magnetgegenplatte
 B Mit Magnetband

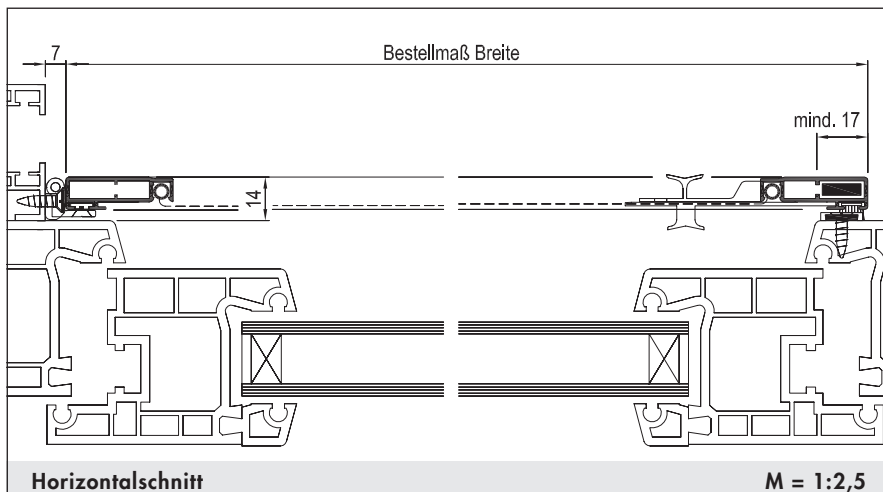
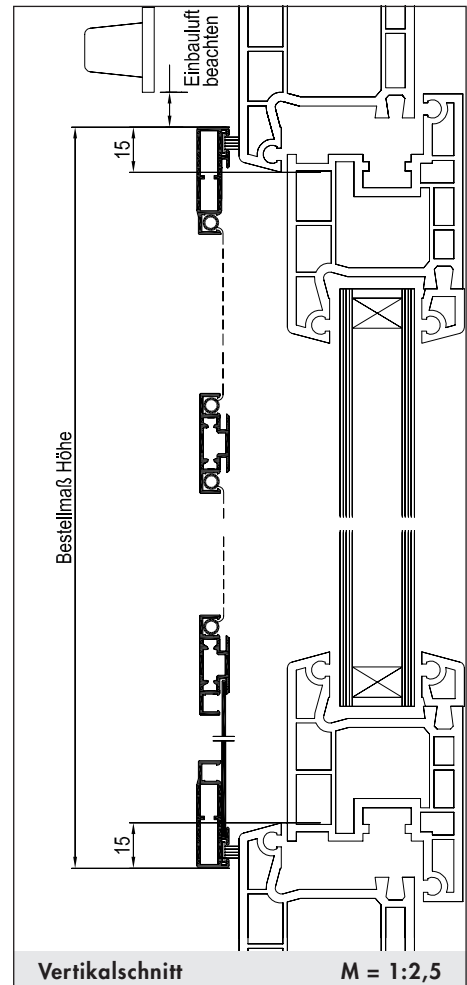

Verwendete Profile:



Art.Nr.: 1228

Art.Nr.: 1230

Art.Nr.: 1502

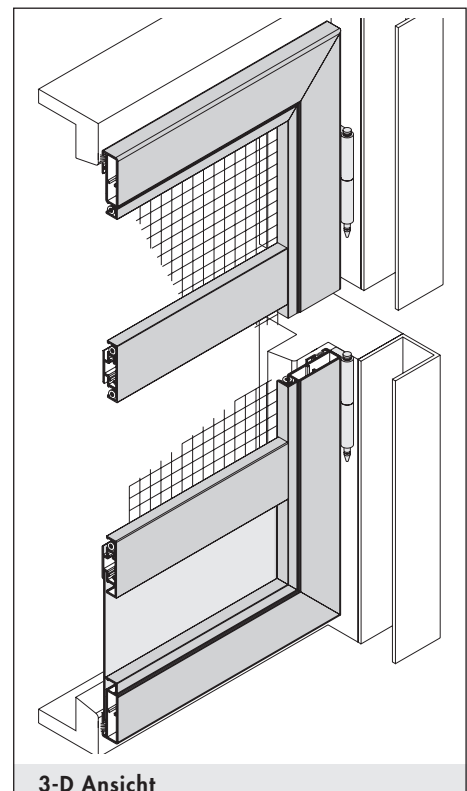

Drehrahmen für Türen



Ausführung:

DT/5A-2

nach außen öffnend,
Abdichtung erfolgt zur Rolloführungsschiene

Preisgestaltung:

Drehrahmen für Türen: Preisgruppe 1

Einsatzgebiet:

Alle Türarten mit umlaufendem bündigem Blendrahmen. Auf ausreichende Auflagefläche und Einbautiefe achten. Scharniermontage seitlich an der Rolloführung. Abdichtung zur Rolloführung erfolgt durch Streifenbürste.

Einbautiefe: 14 mm

Bestellmaße:

- Breite = Rahmenaußenmaß Breite
(Achtung: 7 mm Einbauluft für Scharnier beachten)
- Höhe = Rahmenaußenmaß Höhe
- Öffnungsrichtung:

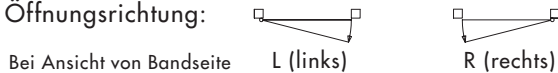

Bei Ansicht von Bandseite

- Verschlussart angeben:
 - Ⓐ Mit innenliegendem Magnet und Magnetgegenplatte
 - Ⓑ Mit Magnetband

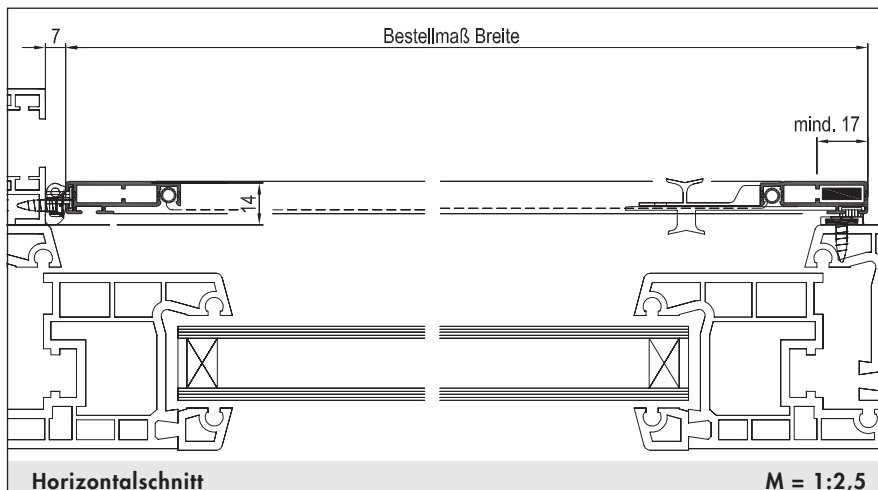

Horizontalschnitt

M = 1:2,5

Verwendete Profile:

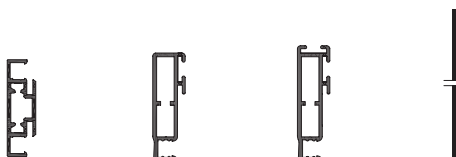

Art.Nr.: 1228

Art.Nr.: 1230

Art.Nr.: 1231

Art.Nr.: 1502

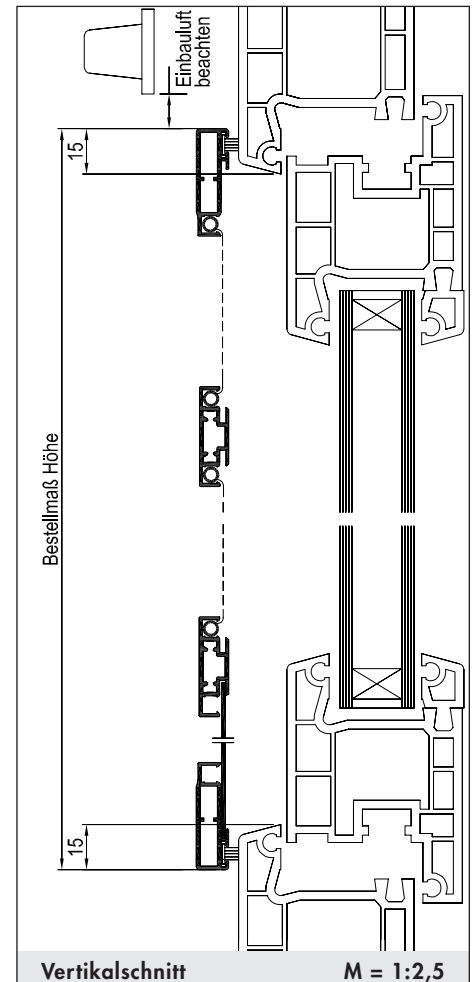

Vertikalschnitt

M = 1:2,5

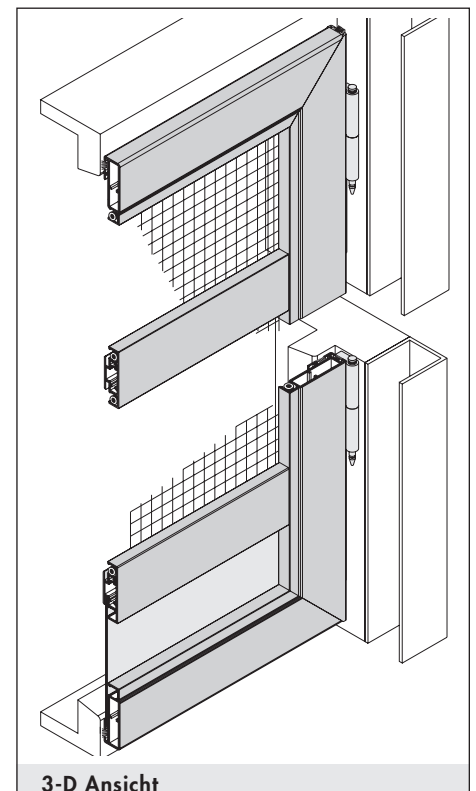

3-D Ansicht

Drehrahmen

für Türen



Ausführung:

DT/5B

nach außen öffnend

Preisgestaltung:

Drehrahmen für Türen: Preisgruppe 1

Einsatzgebiet:

Alle Türarten mit 3-seitig bündigem Blendrahmen und vorstehender Stockabdeckung. Auf ausreichende Auflagefläche und Einbautiefe achten.

Einbautiefe: 14 mm

Bestellmaße:

- Breite = Rahmenaußenmaß Breite
- Höhe = Rahmenaußenmaß Höhe

- Öffnungsrichtung: L (links) R (rechts)
Bei Ansicht von Bandseite

- Verschlussart angeben: A Mit innenliegendem Magnet und Magnetgegenplatte
 B Mit Magnetband

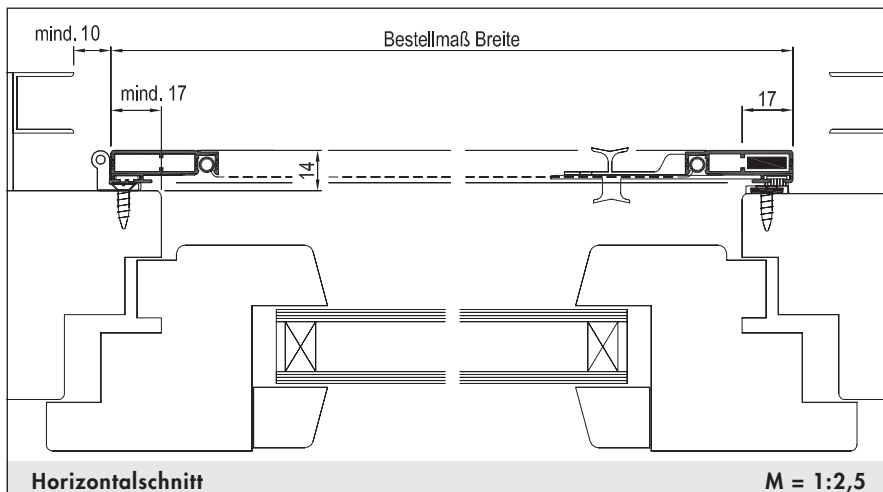
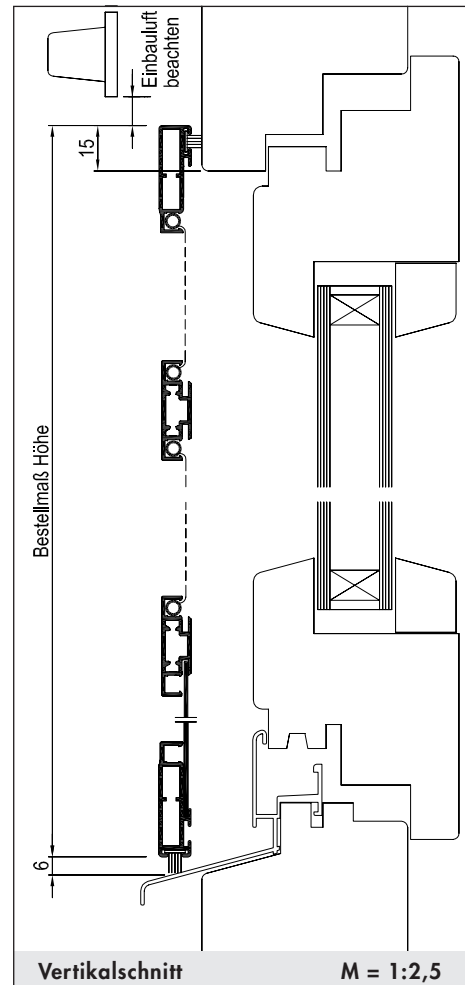

Verwendete Profile:

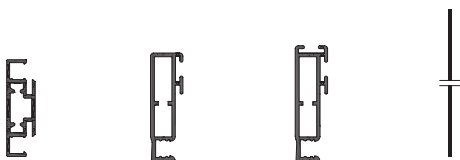

Art.Nr.: 1228

Art.Nr.: 1230

Art.Nr.: 1231

Art.Nr.: 1502

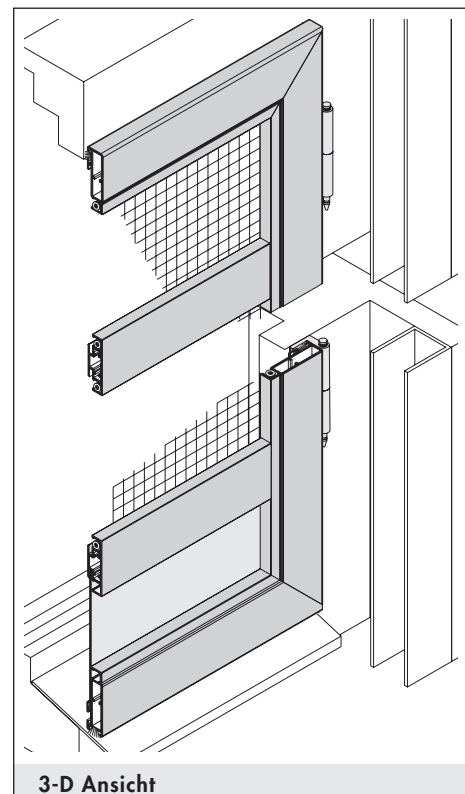

Drehrahmen für Türen



Ausführung:

DT/5hB

nach außen öffnend

Preisgestaltung:

Drehrahmen für Türen:
Preisgruppe 1 (+ Aufpreis für höhenverstellbare Bürste)

Einsatzgebiet:

Alle Türarten. Unten mit verstellbarem h-Bürstenprofil
(zum Ausgleich unterschiedlicher Höhen).
Auf ausreichende Auflagefläche und Einbautiefe achten.

Einbautiefe: 14 mm

Bestellmaße:

- Breite = Rahmenaußenmaß Breite
- Höhe = Rahmenaußenmaß Höhe (inklusive h-Bürstenprofil)

Öffnungsrichtung:

Bei Ansicht von Bandseite

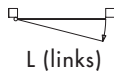

L (links)

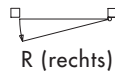

R (rechts)

- Verschlussart angeben:
 A Mit innenliegendem Magnet und Magnetgegenplatte
 B Mit Magnetband

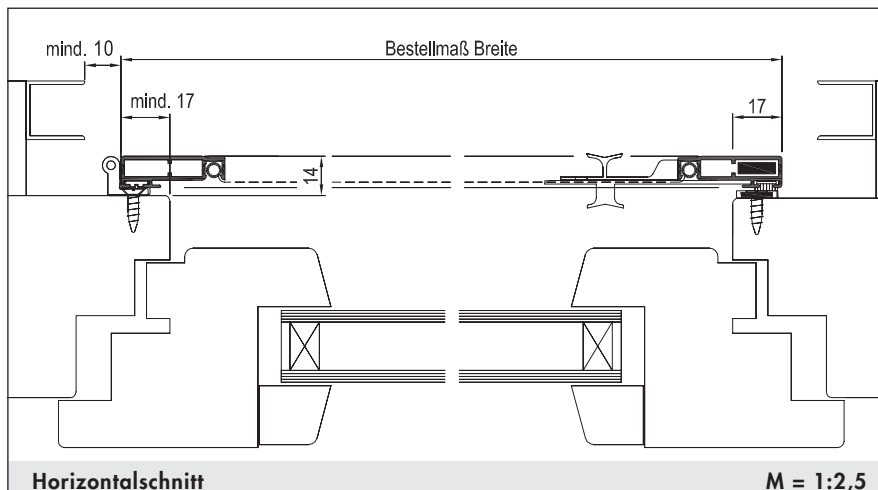
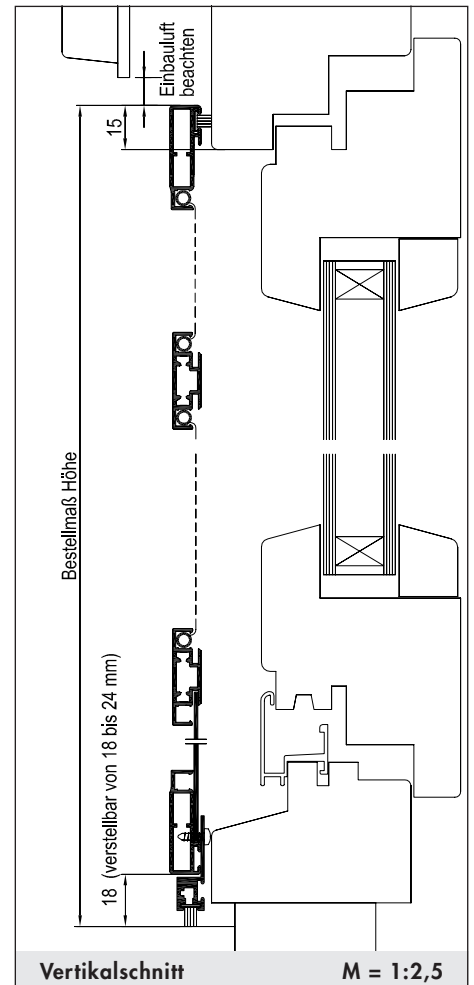

Verwendete Profile:

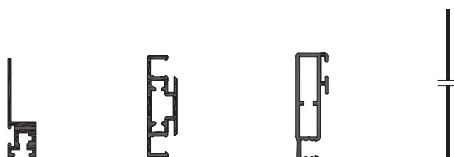

Art.Nr.: 1023

Art.Nr.: 1228

Art.Nr.: 1230

Art.Nr.: 1502

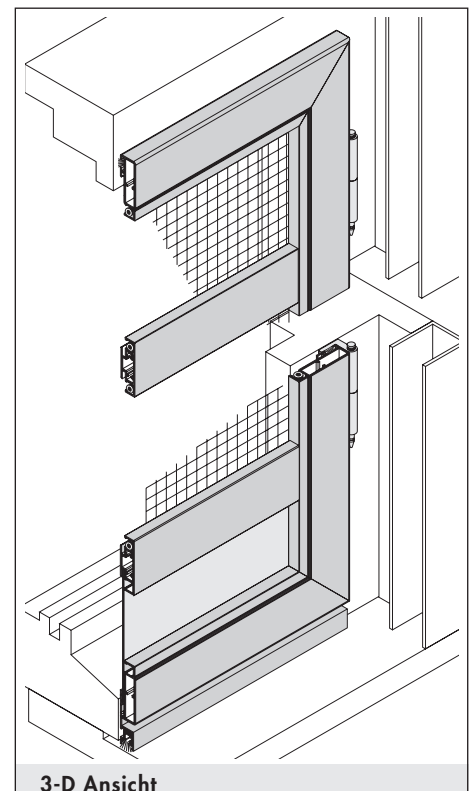

Drehrahmen für Türen



Ausführung:

DT/5D

zweiflügelig, nach außen öffnend

Preisgestaltung:

Drehrahmen für Türen: Preisgruppe 1 (2 x halbe Breite)

Einsatzgebiet:

Alle Türarten mit umlaufendem bündigem Blendrahmen. Auf ausreichende Auflagefläche und Einbautiefe achten. Montage auf dem Blendrahmen.

Einbautiefe: 14 mm

Bestellmaße:

- Breite = Rahmenaußenmaß Breite
- Höhe = Rahmenaußenmaß Höhe
- Bei unsymmetrisch geteilten Elementen: Maß "G" (Gehflügel) angeben
- Öffnungsrichtung:

Bei Ansicht von Bandseite



L (links)

R (rechts)

- Verschlussart angeben:
 - (A) Mit innenliegendem Magnet und Magnetgegenplatte
 - (B) Mit Magnetband (oben und unten)

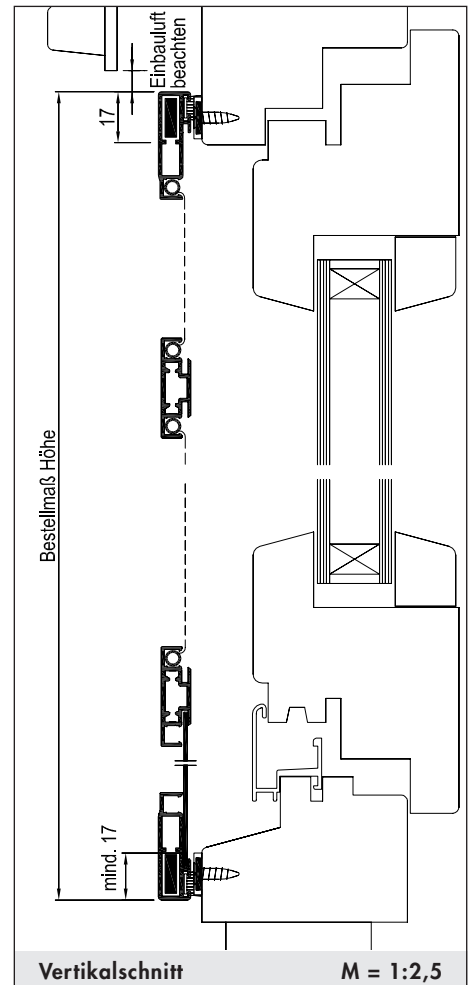

Vertikalschnitt

M = 1:2,5

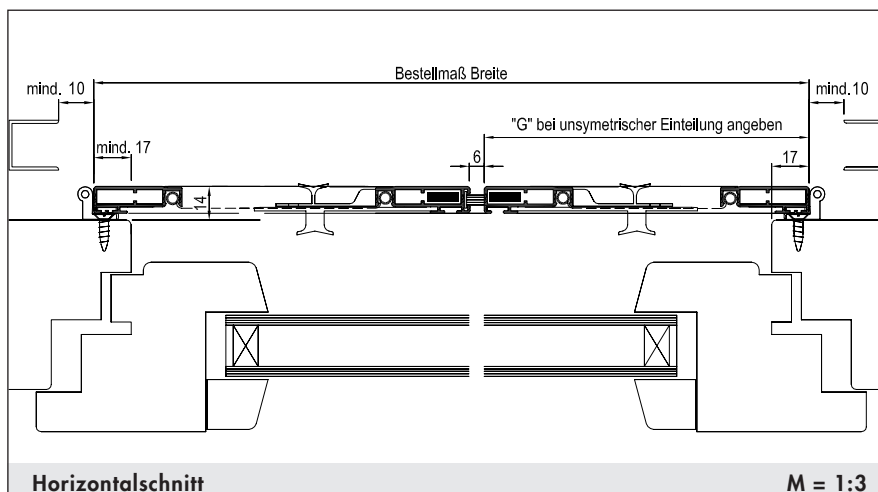

Horizontalschnitt

M = 1:3

Verwendete Profile:

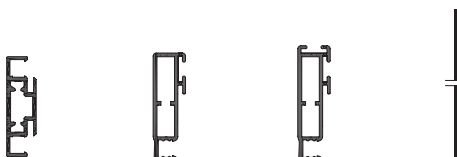

Art.Nr.: 1228

Art.Nr.: 1230

Art.Nr.: 1231

Art.Nr.: 1502

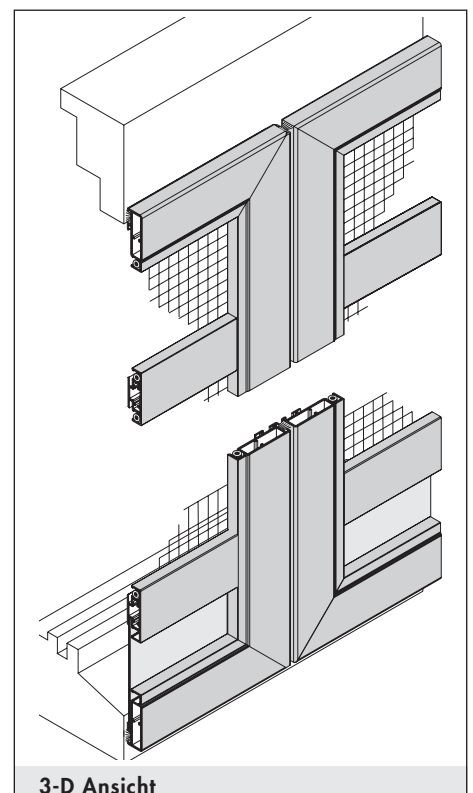

3-D Ansicht

Drehrahmen für Türen



Ausführung:

DT/5L

nach außen öffnend

Preisgestaltung:

Drehrahmen für Türen: Preisgruppe 1

Einsatzgebiet:

Alle Türarten mit umlaufendem bündigem Blendrahmen.
Auf ausreichende Auflagefläche und Einbautiefe achten.

Einbautiefe: 14 mm

Bestellmaße:

- Breite = Rahmenaußenmaß Breite
- Höhe = Rahmenaußenmaß Höhe

- Öffnungsrichtung:

 L (links) R (rechts)
- Bei Ansicht von Bandseite

- Verschlussart: Standard (A) Mit innenliegendem Blockmagnet und Magnetschnapper
Alternativ (B) Mit Magnetband

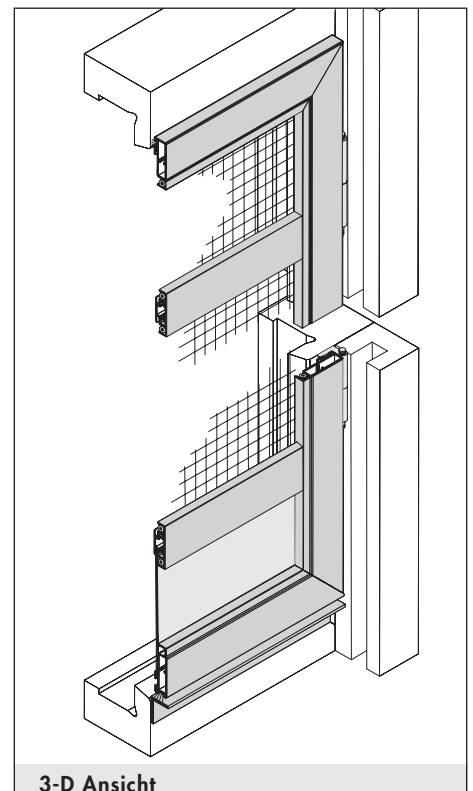
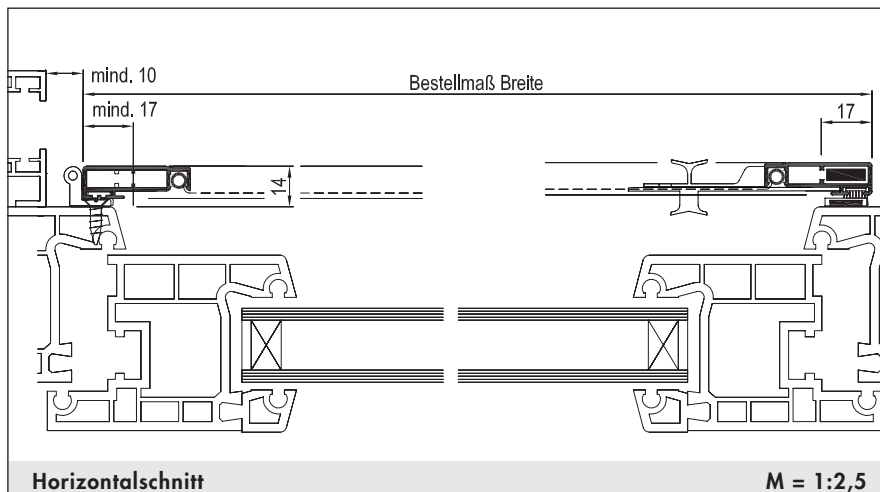
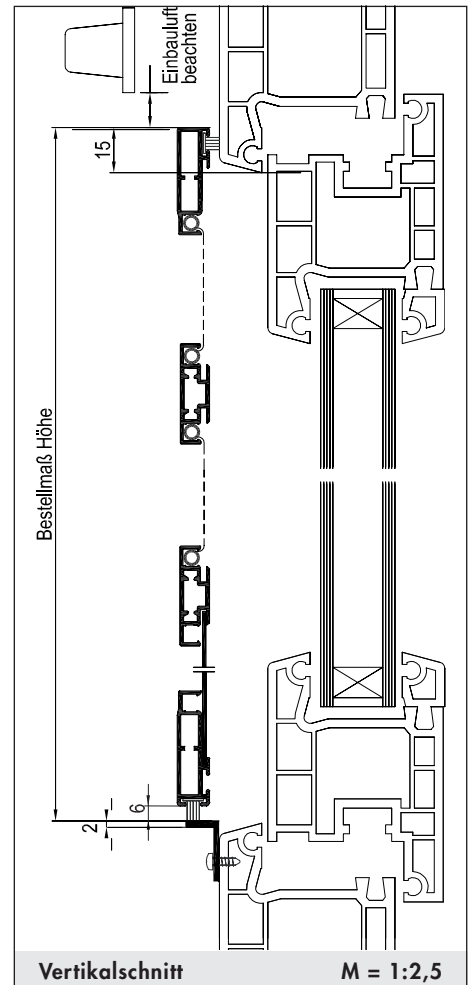

Verwendete Profile:

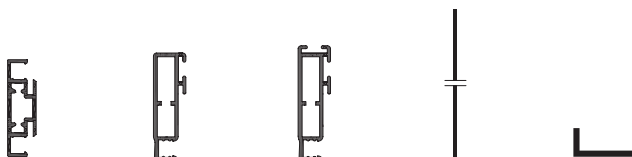

Art.Nr.: 1228 Art.Nr.: 1230 Art.Nr.: 1231 Art.Nr.: 1502 Art.Nr.: 1601

Drehrahmen für Türen



Ausführung:

DT/6-1

mit Einbaurahmen, nach außen öffnend

Preisgestaltung:

Drehrahmen für Türen: Preisgruppe 2 x 1,2

Einsatzgebiet:

Alle Türarten. Extra starker Einbaurahmen für Montage im Mauerwerk oder an der Rolloföhrung. Zur Abdichtung gegen das Mauerwerk können zusätzlich Bürstendichtungen eingeschoben werden.

Einbautiefe: 62 mm

Bestellmaße:

- Breite = Lichtes Breitenmaß - 2 mm
- Höhe = Lichtes Höhenmaß - 2 mm

- Öffnungsrichtung:

Bei Ansicht von Bandseite

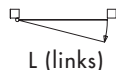

L (links)

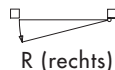

R (rechts)

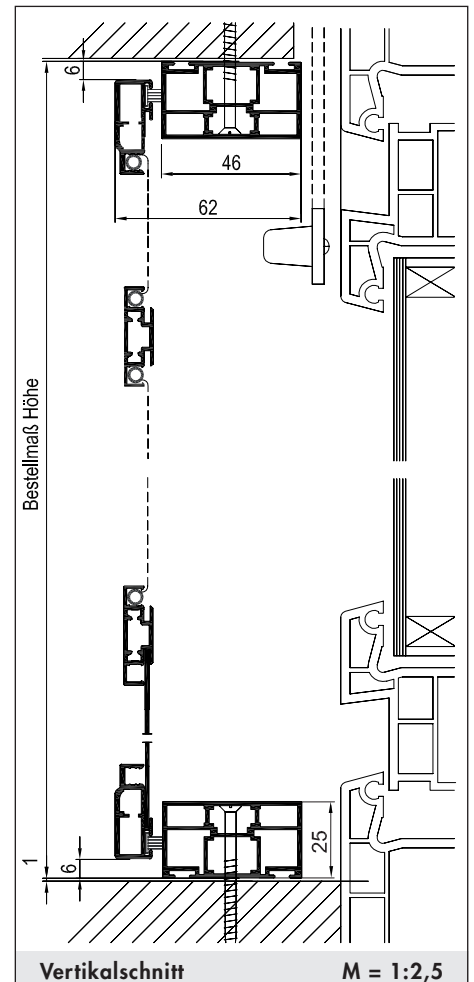

Vertikalschnitt

M = 1:2,5

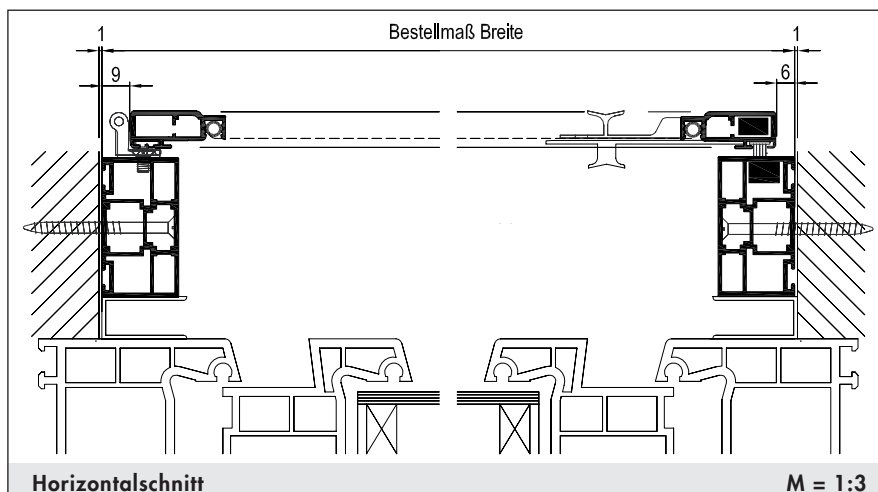

Horizontalschnitt

M = 1:3

Verwendete Profile:



Art.Nr.: 1041



Art.Nr.: 1210



Art.Nr.: 1228



Art.Nr.: 1502

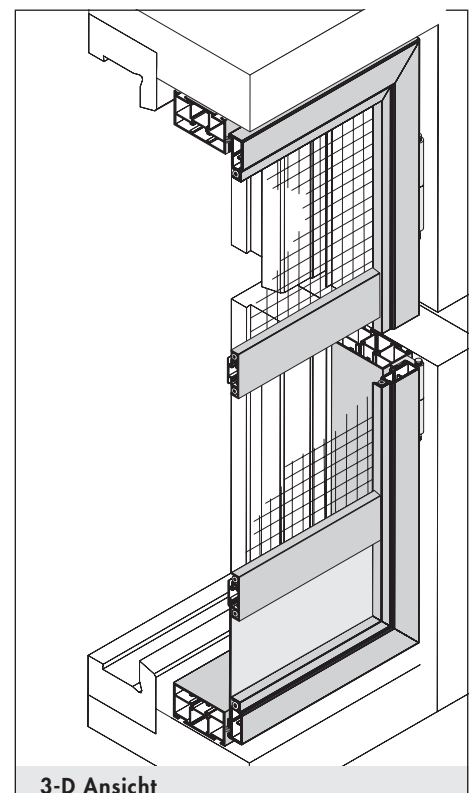

3-D Ansicht

Drehrahmen

für Türen



Ausführung:

DT/6-1hB

mit Einbaurahmen, nach außen öffnend

Preisgestaltung:

Drehrahmen für Türen:
Preisgruppe 2 x 1,2 (+ Aufpreis für höhenverstellbare Bürste)

Einsatzgebiet:

Alle Türarten. Extra starker Einbaurahmen für Montage im Mauerwerk oder an der Rolloführung. Zur Abdichtung gegen das Mauerwerk können zusätzlich Bürstendichtungen eingeschoben werden. Drehrahmen unten mit h-Bürste, Einbaurahmenteil unten entfällt.

Einbautiefe: 62 mm

Bestellmaße:

- Breite = Lichtes Breitenmaß - 2 mm
- Höhe = Lichtes Höhenmaß - 2 mm

- Öffnungsrichtung:  L (links) R (rechts)
- Bei Ansicht von Bandseite

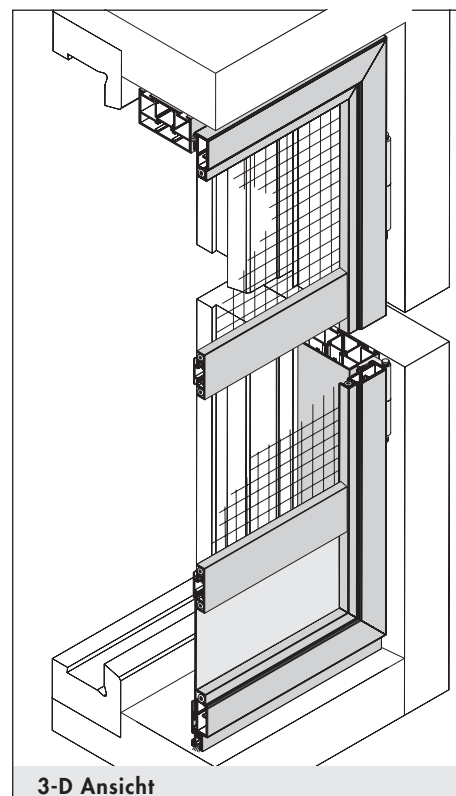
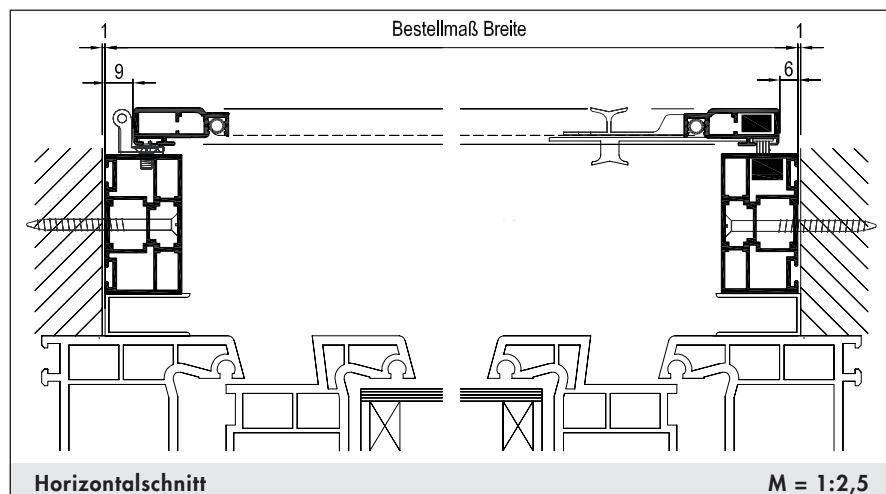
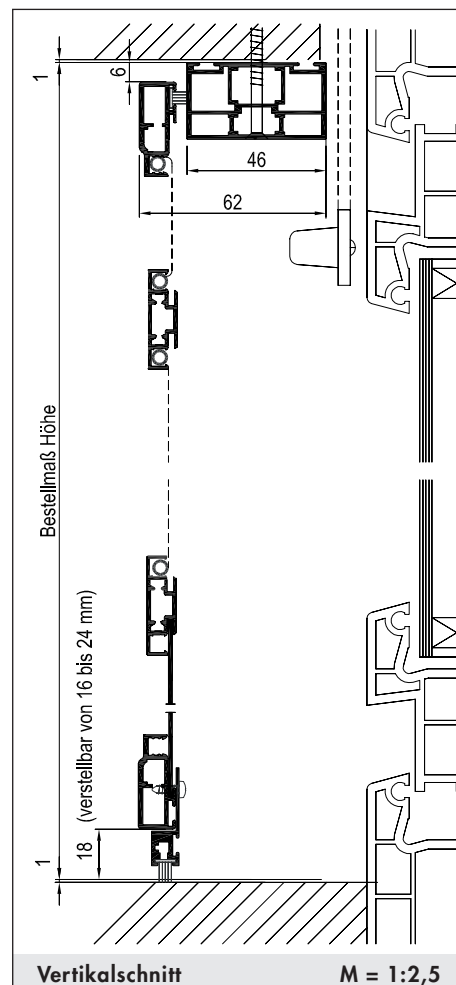

Verwendete Profile:

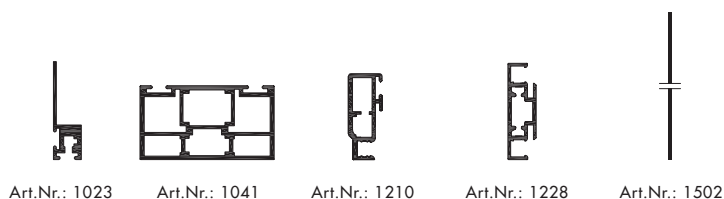

Drehrahmen

für Türen



Ausführung:

DT/6-1D

zweiflügelig, mit Einbaurahmen, nach außen öffnend

Preisgestaltung:

Drehrahmen für Türen: Preisgruppe 2 (2 x halbe Breite) x 1,2

Einsatzgebiet:

Alle Türarten.

Extra starker Einbaurahmen für Montage im Mauerwerk oder an der Rolloführung. Zur Abdichtung gegen das Mauerwerk können zusätzlich Bürstendichtungen eingeschoben werden.

Einbautiefe: 62 mm

Bestellmaße:

- Breite = Lichtes Breitenmaß - 2 mm
- Höhe = Lichtes Höhenmaß - 2 mm
- Bei unsymmetrisch geteilten Elementen: Maß "G" (Gehflügel) angeben
- Öffnungsrichtung:

Bei Ansicht von Bandseite

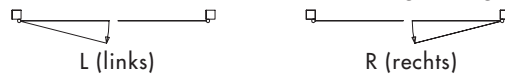

L (links)

R (rechts)

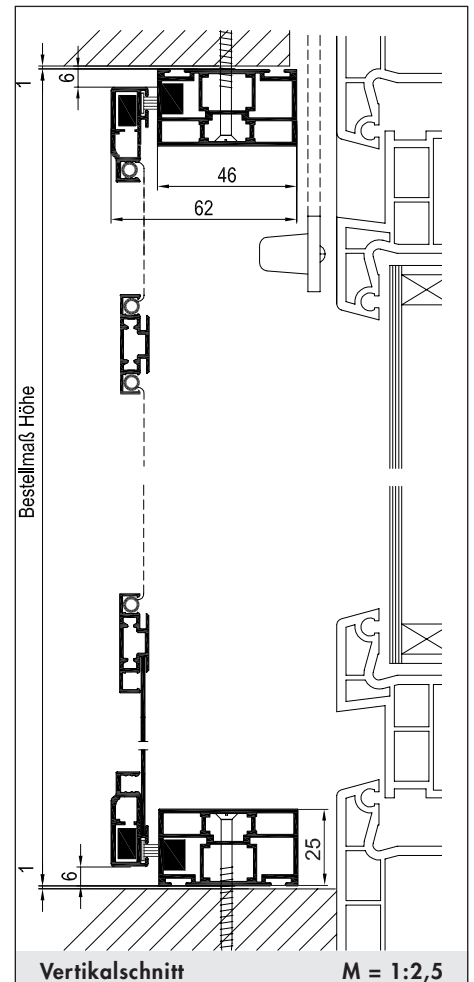

Vertikalschnitt

M = 1:2,5

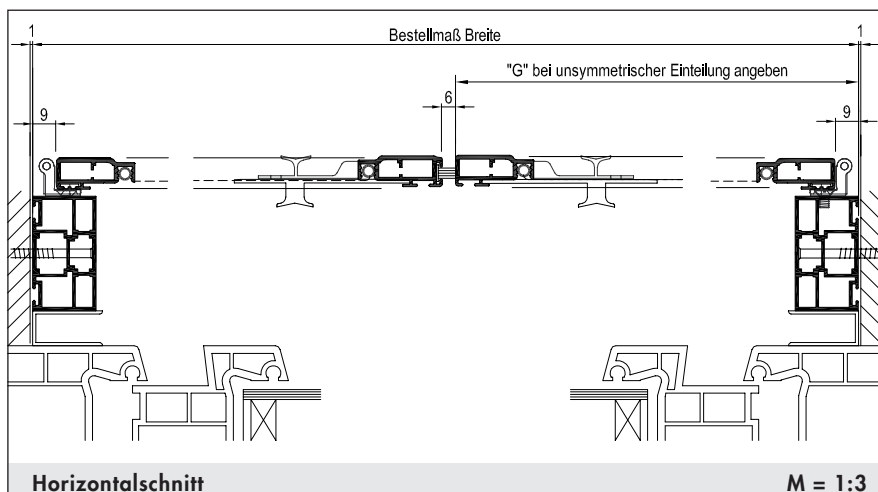

Horizontalschnitt

M = 1:3

Verwendete Profile:

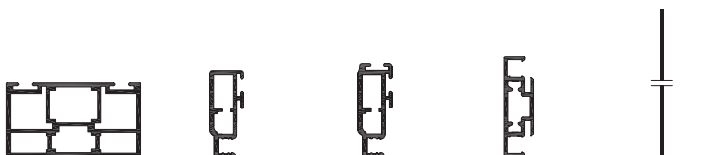

Art.Nr.: 1041

Art.Nr.: 1210

Art.Nr.: 1212

Art.Nr.: 1228

Art.Nr.: 1502

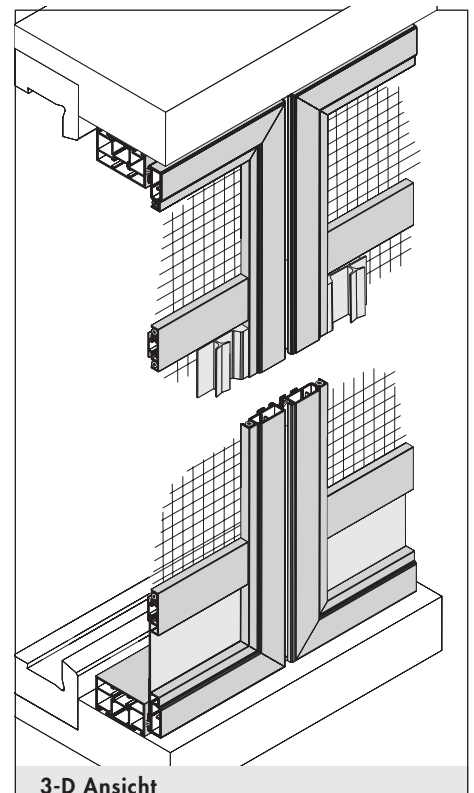

3-D Ansicht

Drehrahmen für Türen



Ausführung:

DT/6-5

mit Einbaurahmen, nach außen öffnend

Preisgestaltung:

Drehrahmen für Türen: Preisgruppe 2 x 1,2

Einsatzgebiet:

Alle Türarten.

Extra starker Einbaurahmen für Montage im Mauerwerk oder an der Rolloführung. Zur Abdichtung gegen das Mauerwerk können zusätzlich Bürstendichtungen eingeschoben werden.

Einbautiefe: 60 mm

Bestellmaße:

- Breite = Lichtes Breitenmaß - 2 mm
- Höhe = Lichtes Höhenmaß - 2 mm

- Öffnungsrichtung: 
 - Bei Ansicht von Bandseite L (links) R (rechts)

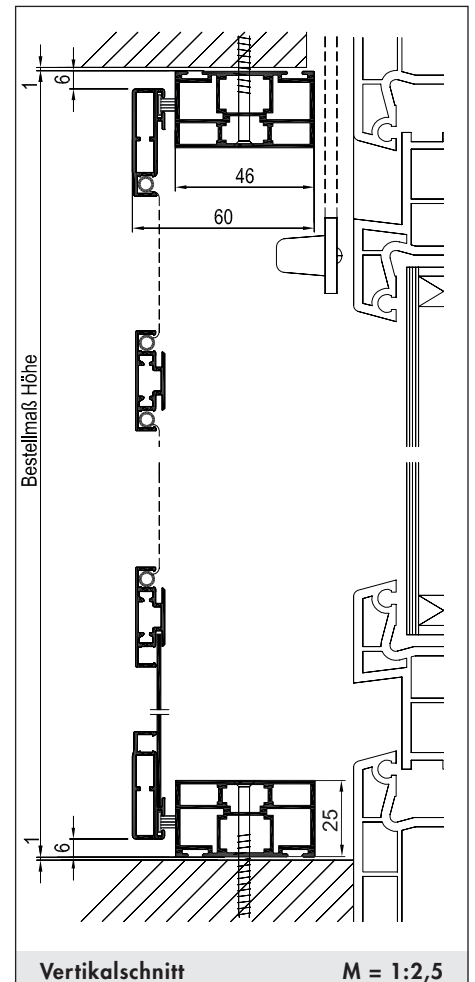

Vertikalschnitt

M = 1:2,5

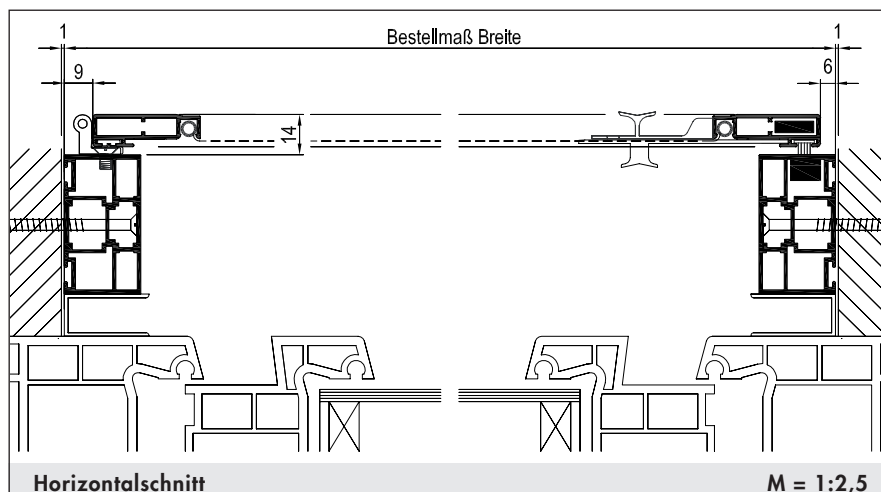

Horizontalschnitt

M = 1:2,5

Verwendete Profile:

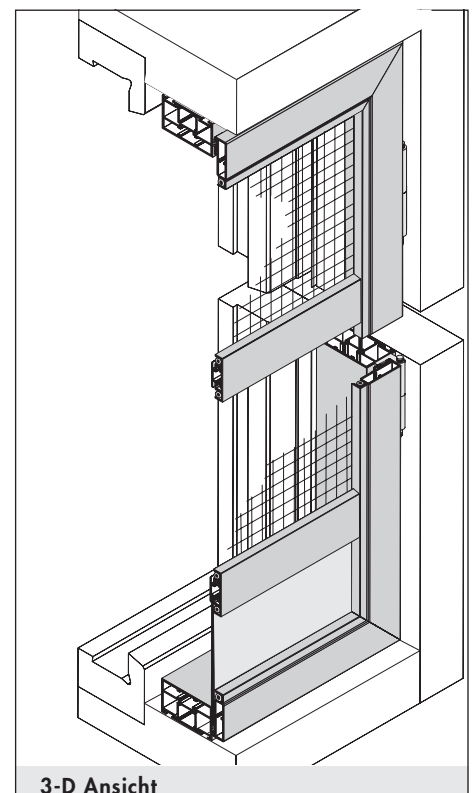
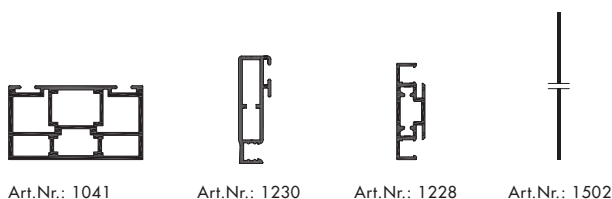

3-D Ansicht

Drehrahmen für Türen



Ausführung:

DT/6-5hB

mit Einbaurahmen, nach außen öffnend

Preisgestaltung:

Drehrahmen für Türen:
Preisgruppe 2 x 1,2 (+ Aufpreis für höhenverstellbare Bürste)

Einsatzgebiet:

Alle Türarten.
Extra starker Einbaurahmen für Montage im Mauerwerk oder an der Rolloführung. Drehrahmen unten mit h-Bürste, Einbaurahmenteil unten entfällt.

Einbautiefe: 60 mm

Bestellmaße:

- Breite = Lichtes Breitenmaß - 2 mm
- Höhe = Lichtes Höhenmaß - 2 mm

- Öffnungsrichtung:  L (links) R (rechts)
- Bei Ansicht von Bandseite

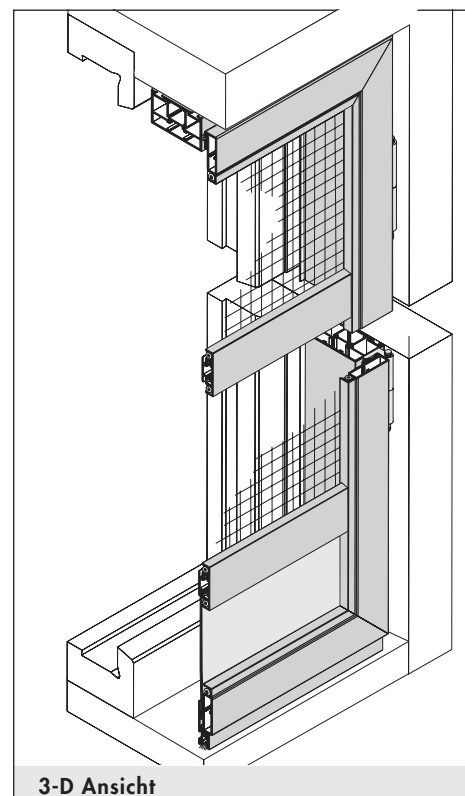
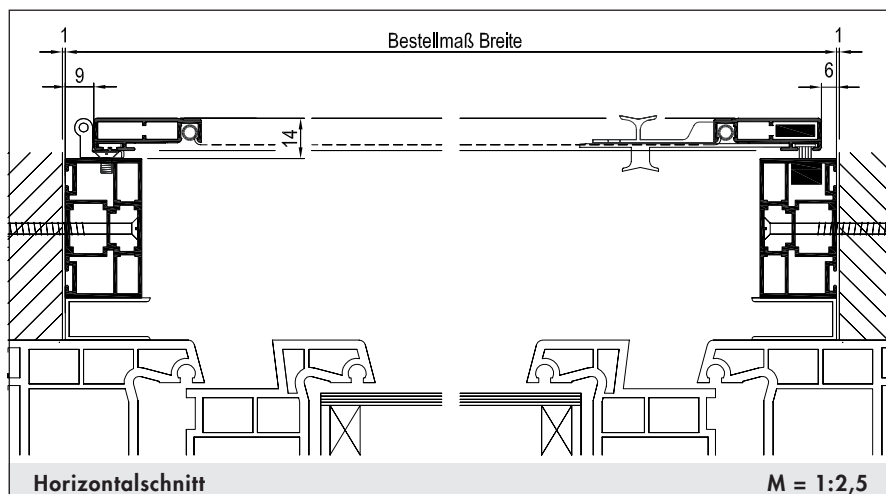
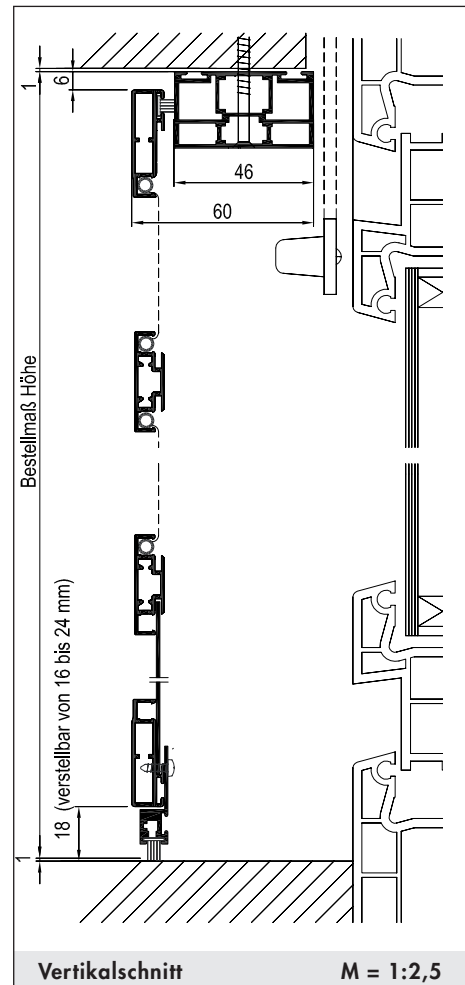

Verwendete Profile:

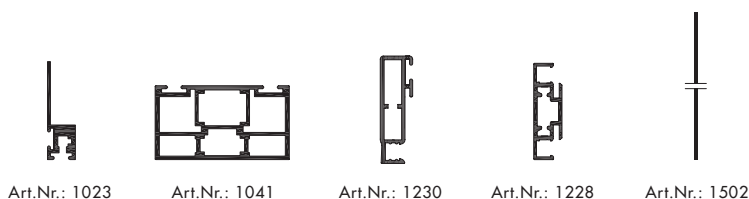

Drehrahmen

für Türen



Ausführung:

DT/6-5D

zweiflügelig, mit Einbaurahmen, nach außen öffnend

Preisgestaltung:

Drehrahmen für Türen: Preisgruppe 2 (2 x halbe Breite) x 1,2

Einsatzgebiet:

Alle Türarten.

Extra starker Einbaurahmen für Montage im Mauerwerk oder an der Rolloföhrung. Zur Abdichtung gegen das Mauerwerk können zusätzlich Bürstendichtungen eingeschoben werden.

Einbautiefe: 60 mm

Bestellmaße:

- Breite = Lichtes Breitenmaß - 2 mm
- Höhe = Lichtes Höhenmaß - 2 mm
- Bei unsymmetrisch geteilten Elementen: Maß "G" (Gehflügel) angeben
- Öffnungsrichtung:

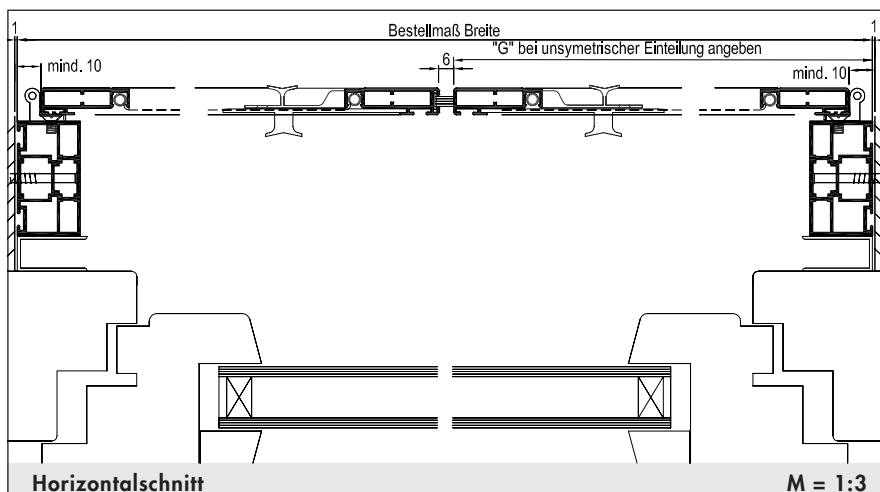
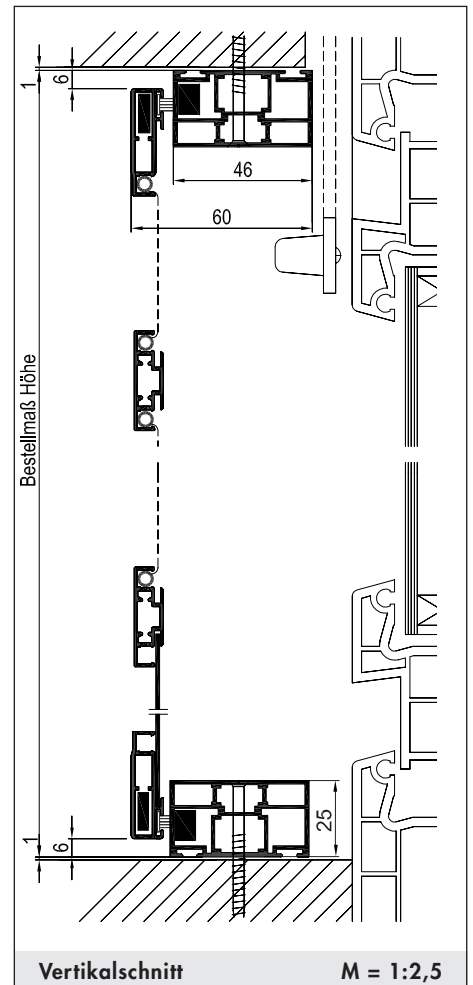
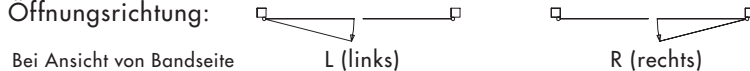

Verwendete Profile:

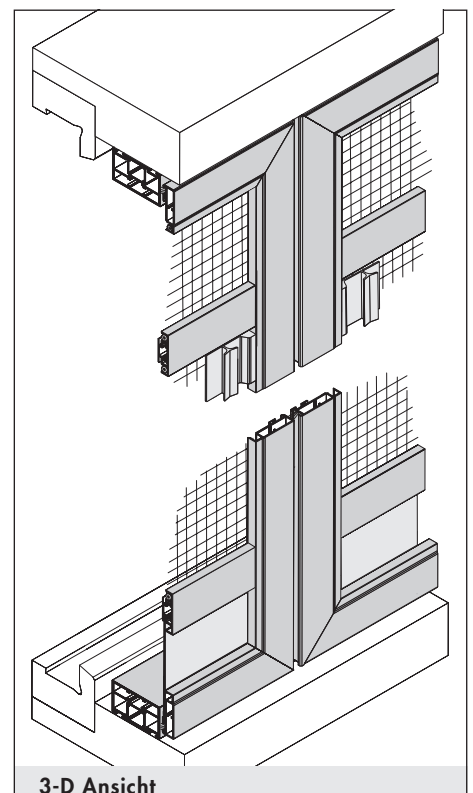
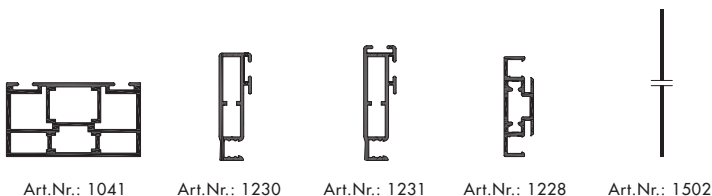

Drehrahmen für Türen



Ausführung:

DT/8

mit Einbaurahmen, nach außen öffnend

Preisgestaltung:

Drehrahmen für Türen: Preisgruppe 2

Einsatzgebiet:



Alle Türarten, flächenversetzt, ohne Wetterschenkel.
Montage im lichten Raum des Blendrahmens.

Einbautiefe: 13 mm

Bestellmaße:

- Breite = Lichtes Breitenmaß - 2 mm
- Höhe = Lichtes Höhenmaß - 2 mm

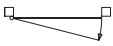
- Öffnungsrichtung:

	
L (links)	R (rechts)

Bei Ansicht von Bandseite

L (links)

R (rechts)

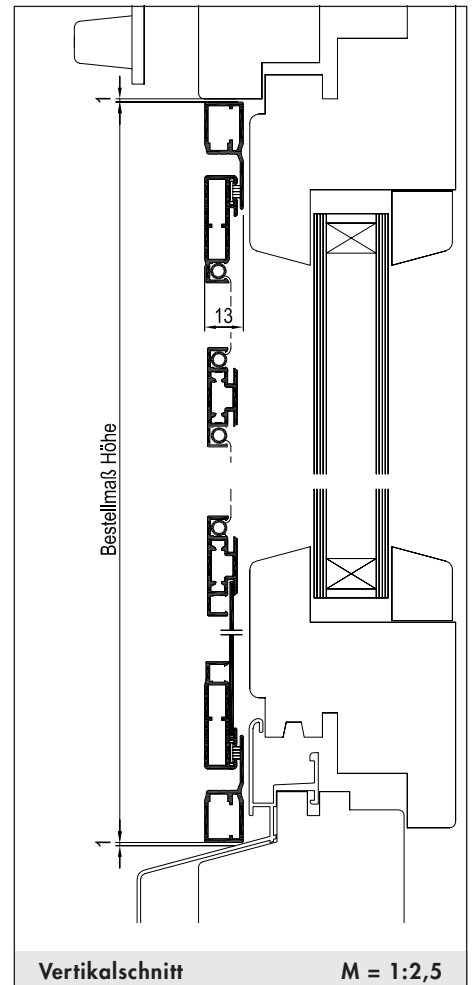

Vertikalschnitt

M = 1:2,5

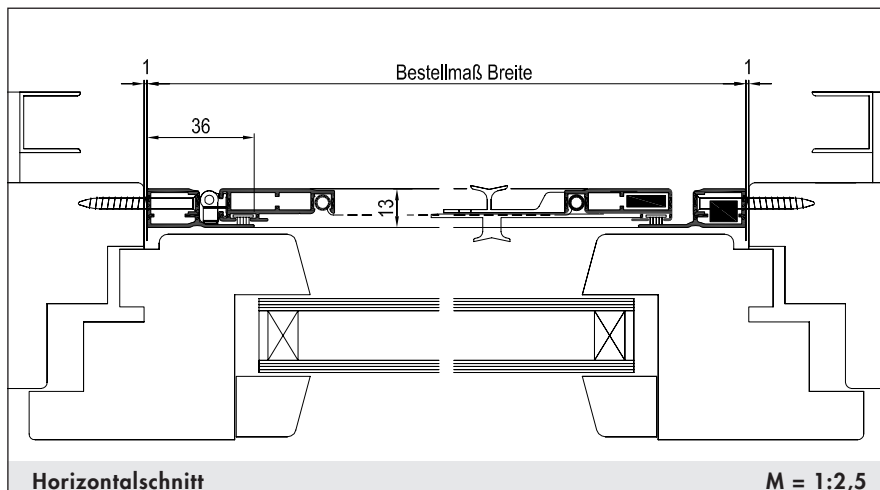

Horizontalschnitt

M = 1:2,5

Verwendete Profile:



Art.Nr.: 1036

Art.Nr.: 1228

Art.Nr.: 1230

Art.Nr.: 1231

Art.Nr.: 1502

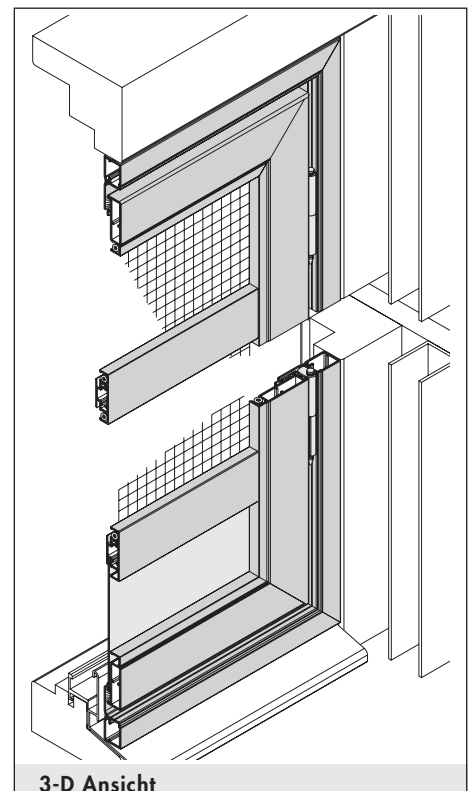

3-D Ansicht

Drehrahmen

für Türen



Ausführung:

DT/8B

mit Einbaurahmen, nach außen öffnend

Preisgestaltung:

Drehrahmen für Türen: Preisgruppe 2

Einsatzgebiet:

Alle Türarten, flächenversetzt, ohne Wetterschenkel.
Montage im lichten Raum des Blendrahmens.
Drehrahmen unten mit Bürste, Einbaurahmenteil unten entfällt.

Einbautiefe: 13 mm

Bestellmaße:

- Breite = Lichtes Breitenmaß - 2 mm
- Höhe = Lichtes Höhenmaß - 2 mm

- Öffnungsrichtung: 
Bei Ansicht von Bandseite L (links) R (rechts)

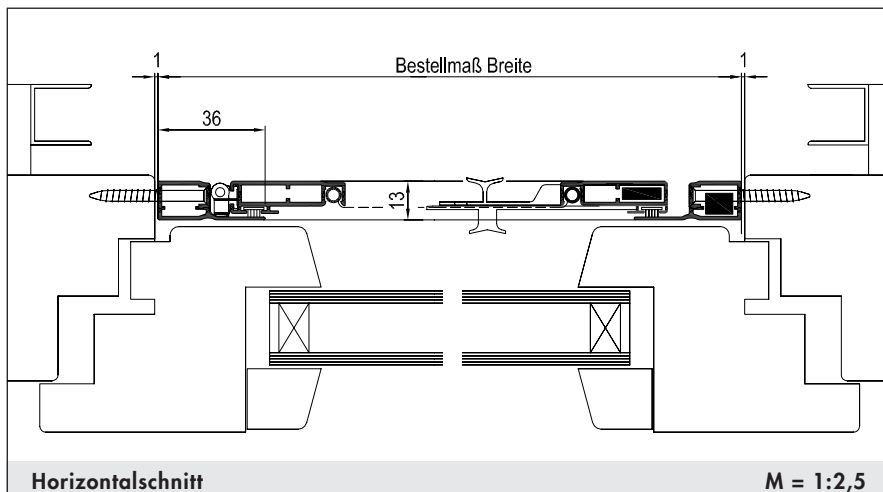
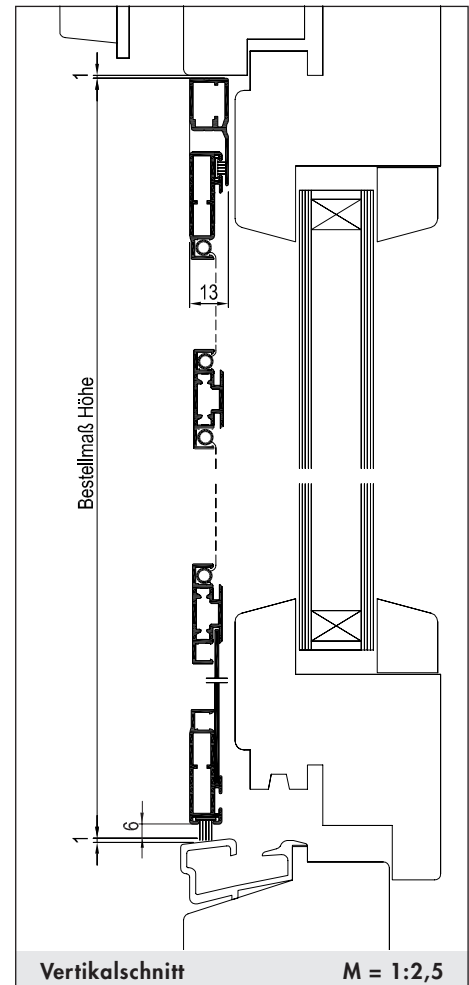

Verwendete Profile:

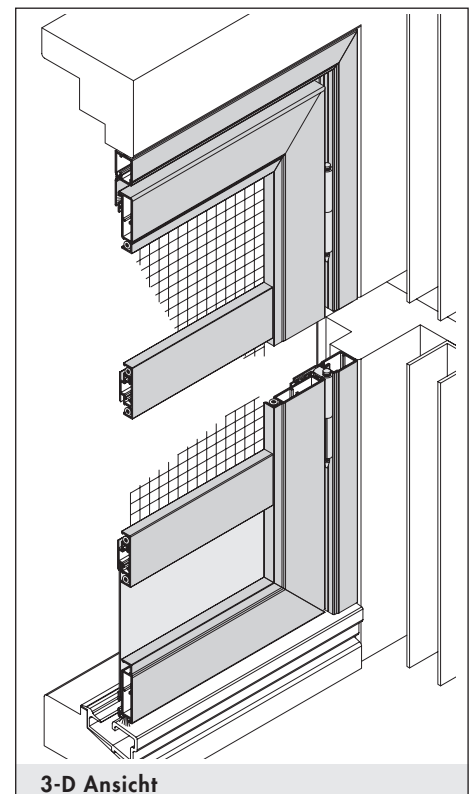
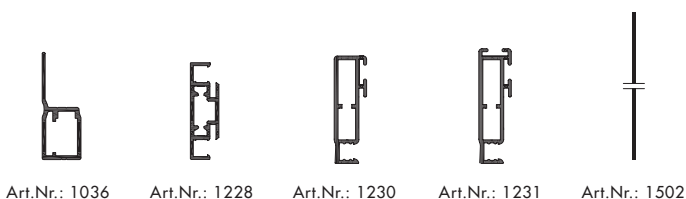

Drehrahmen für Türen



Ausführung:

DT/8C

mit Einbaurahmen, nach innen öffnend

Preisgestaltung:

Drehrahmen für Türen: Preisgruppe 2

Einsatzgebiet:

Alle Türarten, flächenversetzt, oder flächenbündig.
Drehrahmen unten mit Bürste. Montage vor dem Blendrahmen.

Einbautiefe: 13 mm

Bestellmaße:

- Breite = Lichtes Breitenmaß + 34 mm
- Höhe = Lichtes Höhenmaß + 34 mm

- Öffnungsrichtung: L (links) R (rechts)
- Bei Ansicht von Bandseite

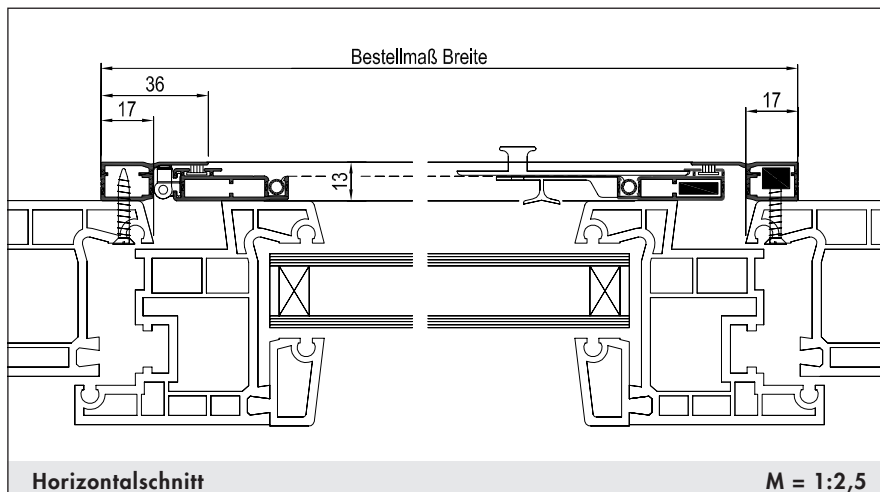
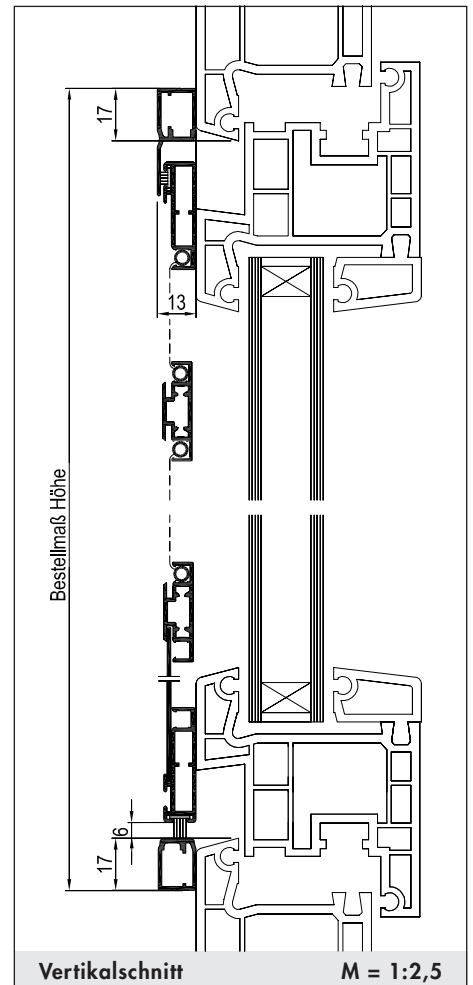

Verwendete Profile:

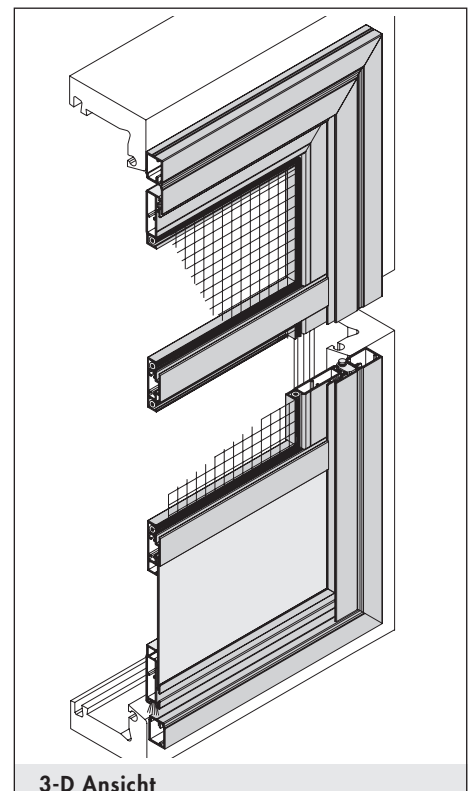
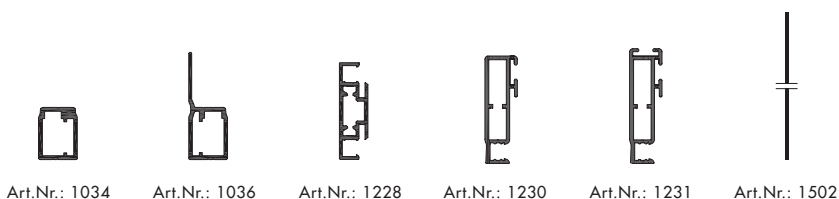

Drehrahmen

für Türen



Ausführung:

DT/8CL

mit Einbaurahmen, nach innen öffnend

Preisgestaltung:

Drehrahmen für Türen: Preisgruppe 2

Einsatzgebiet:

Alle Türarten, flächenversetzt, ohne Wetterschenkel.
Montage im lichten Raum des Blendrahmens.
Drehrahmen unten mit Bürste, Einbaurahmenteil unten entfällt.
L-Winkel zur Angleichung an die Türschwelle.

Einbautiefe: 13 mm

Bestellmaße:

- Breite = Lichtes Breitenmaß - 2 mm
- Höhe = Lichtes Höhenmaß - 3 mm

- Öffnungsrichtung:  L (links) R (rechts)
Bei Ansicht von Bandseite

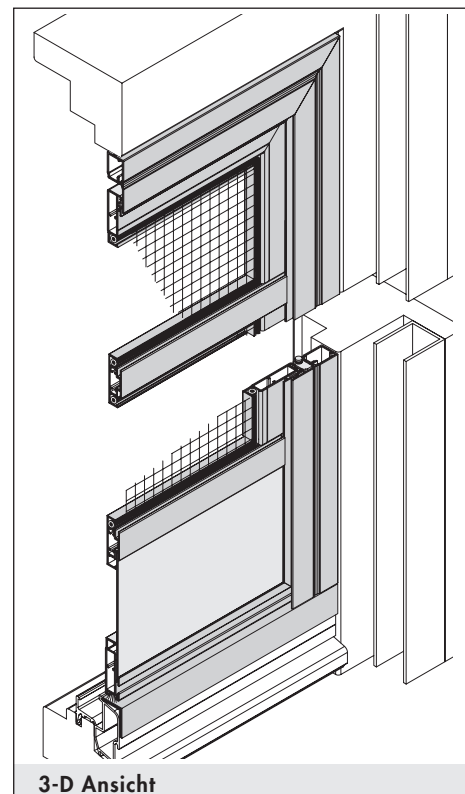
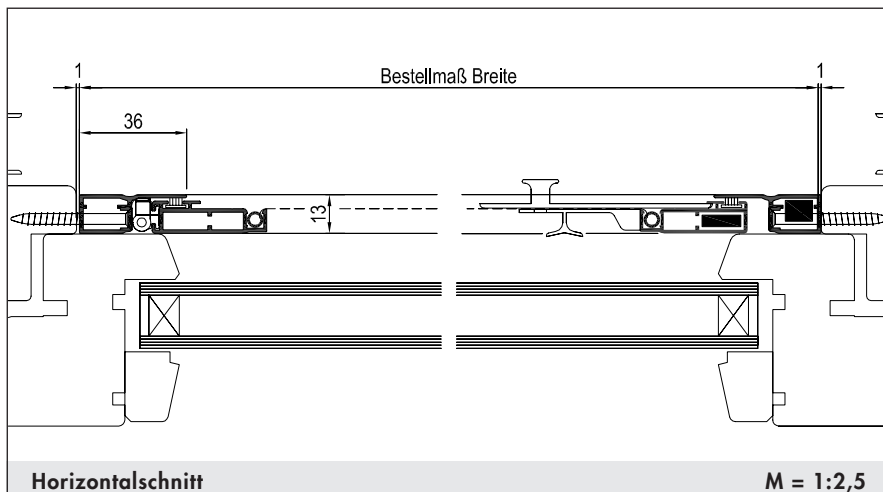
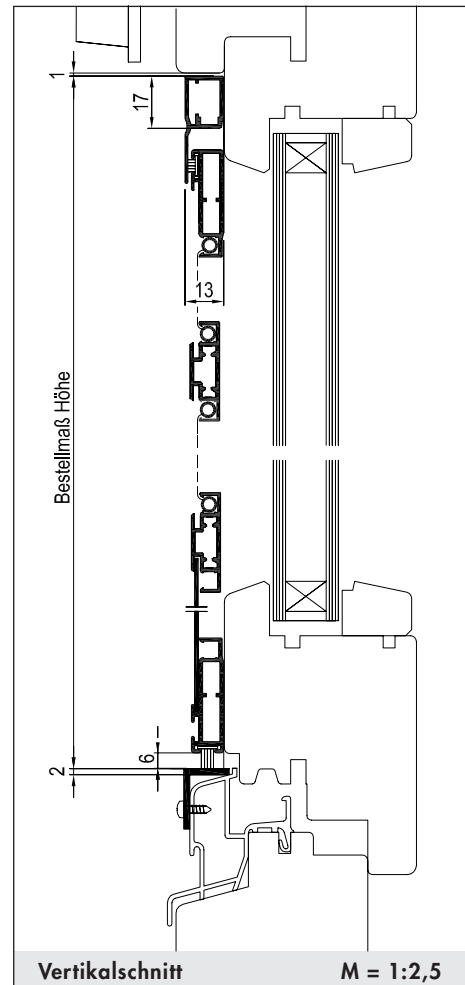

Verwendete Profile:

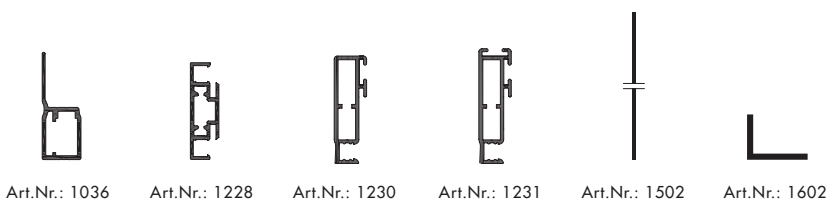

Drehrahmen

für Türen



Ausführung:

DT/8hB

mit Einbaurahmen, nach außen öffnend

Preisgestaltung:

Drehrahmen für Türen:
Preisgruppe 2 (+ Aufpreis für höhenverstellbare Bürste)

Einsatzgebiet:

Alle Türarten, flächenversetzt, ohne Wetterschenkel.
Montage im lichten Raum des Blendrahmens.

Einbautiefe: 14 mm

Bestellmaße:

- Breite = Lichtes Breitenmaß - 2 mm
- Höhe = Lichtes Höhenmaß - 2 mm

- Öffnungsrichtung:

Bei Ansicht von Bandseite

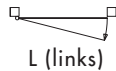

L (links)

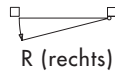

R (rechts)

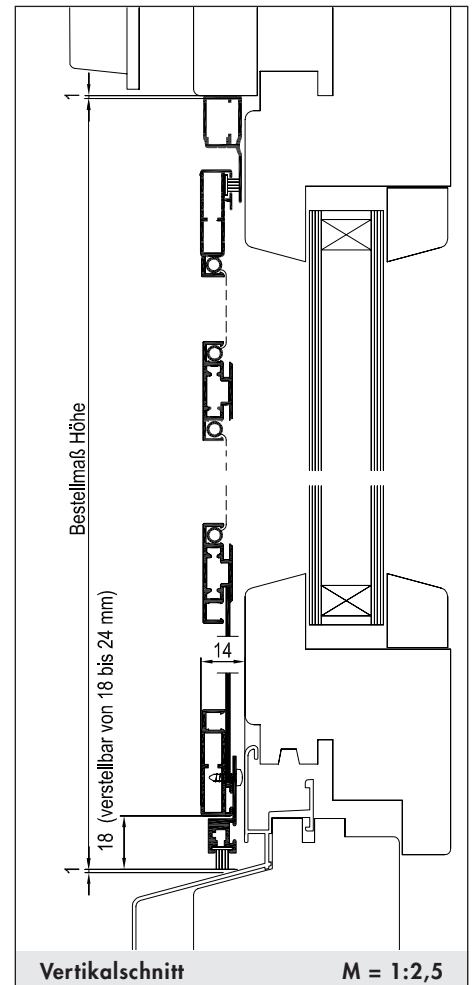

Vertikalschnitt

M = 1:2,5

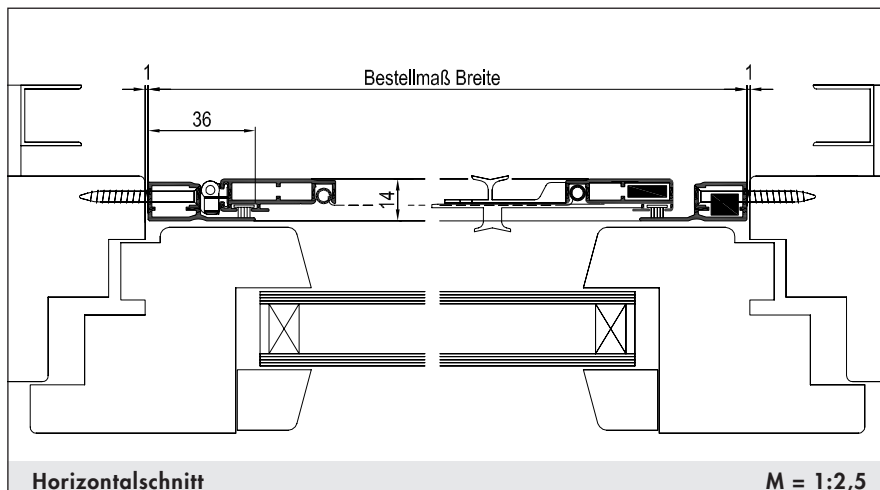

Horizontalschnitt

M = 1:2,5

Verwendete Profile:



Art.Nr.: 1023



Art.Nr.: 1036



Art.Nr.: 1228



Art.Nr.: 1230



Art.Nr.: 1231



Art.Nr.: 1502

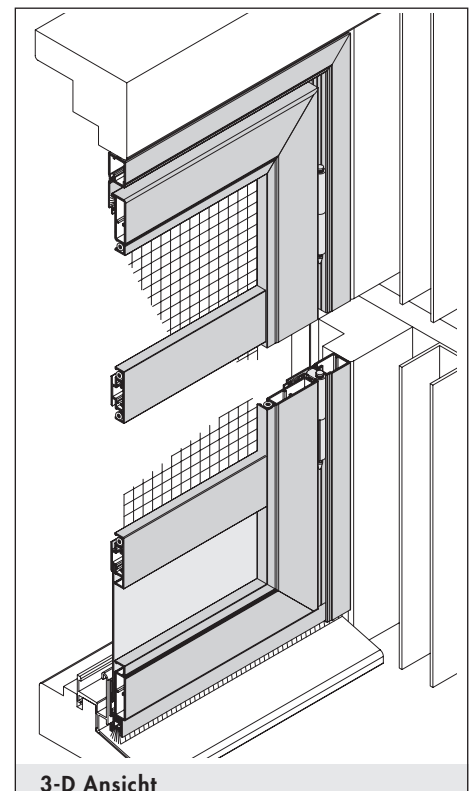

3-D Ansicht

Drehrahmen

für Türen



Ausführung:

DT/8D

zweiflügelig, mit Einbaurahmen, nach außen öffnend

Preisgestaltung:

Drehrahmen für Türen: Preisgruppe 2 (2 x halbe Breite)

Einsatzgebiet:

Alle Türarten, flächenversetzt oder flächenbündig.
Montage vor dem Blendrahmen oder im lichten Raum
des Blendrahmens (auf Stulpleiste achten).

Einbautiefe: 13 mm

Bestellmaße:

- Breite = Rahmenaußenmaß Breite
- Höhe = Rahmenaußenmaß Höhe
- Bei unsymmetrisch geteilten Elementen: Maß "G" (Gehflügel) angeben

- Öffnungsrichtung: 
Bei Ansicht von Bandseite L (links) R (rechts)

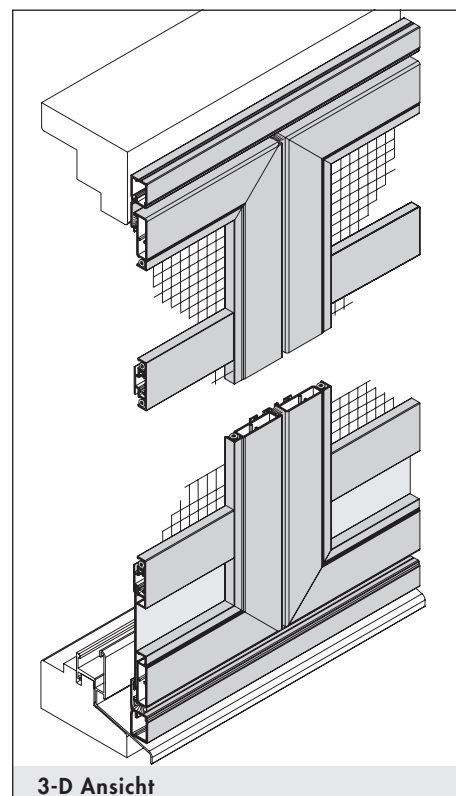
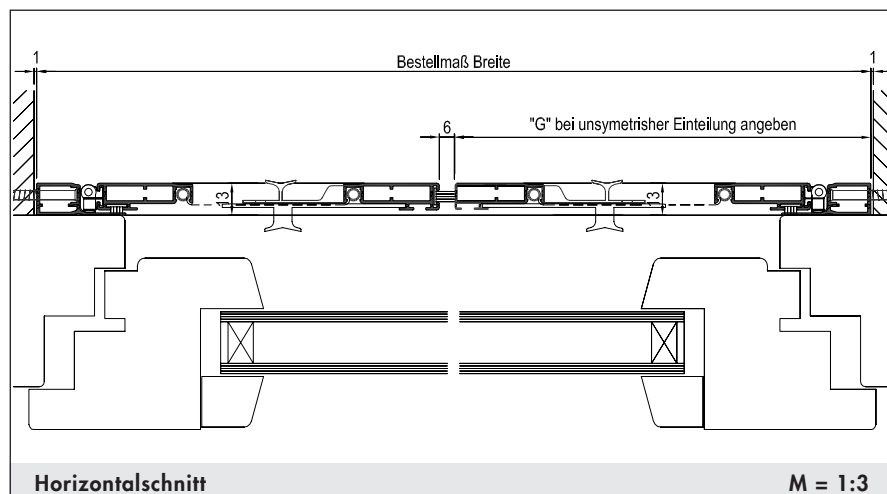
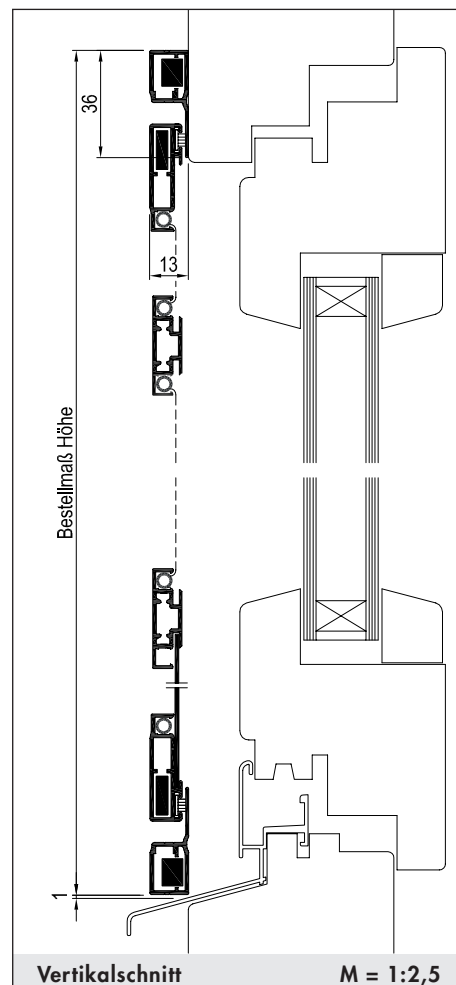

Verwendete Profile:



Art.Nr.: 1036



Art.Nr.: 1228



Art.Nr.: 1230



Art.Nr.: 1231



Art.Nr.: 1502

Drehrahmen für Türen



Ausführung:

DT/8-1

mit Einbaurahmen, nach außen öffnend

Preisgestaltung:

Drehrahmen für Türen: Preisgruppe 2

Einsatzgebiet:

Alle Türarten, flächenversetzt, ohne Wetterschenkel.
Montage im lichten Raum des Blendrahmens.

Einbautiefe: 1,5 mm + 11,5 mm

Bestellmaße:

- Breite = Lichtes Breitenmaß - 2 mm
- Höhe = Lichtes Höhenmaß - 2 mm

- Öffnungsrichtung: L (links) R (rechts)
- Bei Ansicht von Bandseite

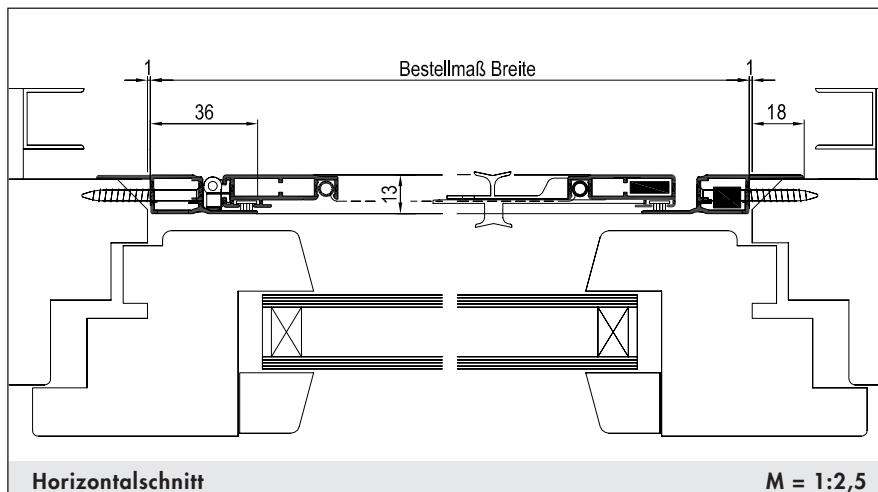
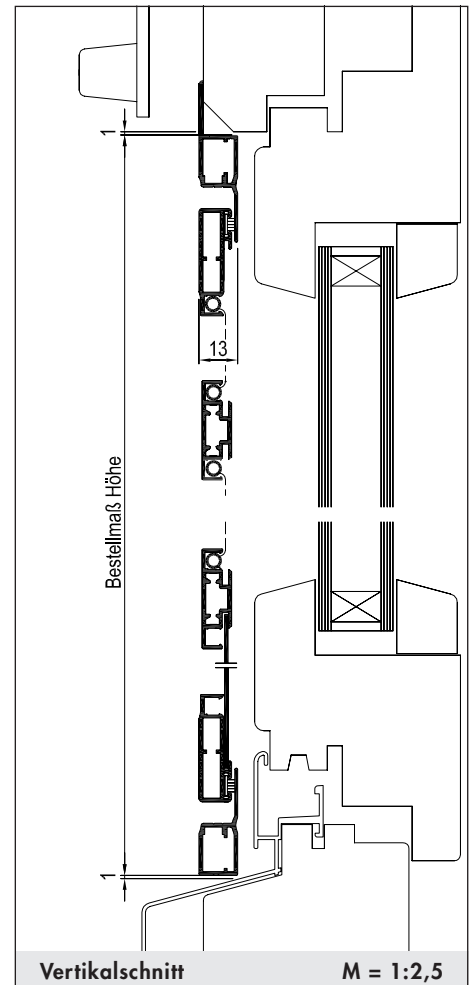

Verwendete Profile:

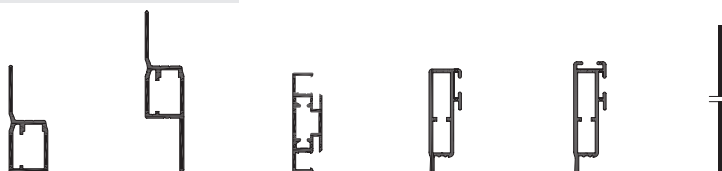

Art.Nr.: 1036 Art.Nr.: 1039 Art.Nr.: 1228 Art.Nr.: 1230 Art.Nr.: 1231 Art.Nr.: 1502

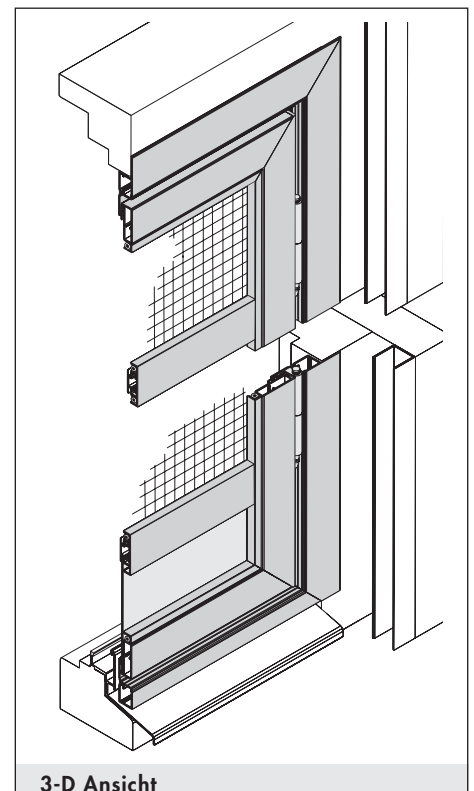

Drehrahmen für Türen



Ausführung:

DT/8-1B

mit Einbaurahmen, nach außen öffnend

Preisgestaltung:

Drehrahmen für Türen: Preisgruppe 2

Einsatzgebiet:

Alle Türarten, flächenversetzt, ohne Wetterschenkel.
Montage im lichten Raum des Blendrahmens.

Einbautiefe: 1,5 mm + 11,5 mm ins lichte Maß

Bestellmaße:

- Breite = Lichtes Breitenmaß - 2 mm
- Höhe = Lichtes Höhenmaß - 2 mm

- Öffnungsrichtung:

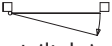
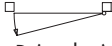
	
L (links)	R (rechts)
- Bei Ansicht von Bandseite

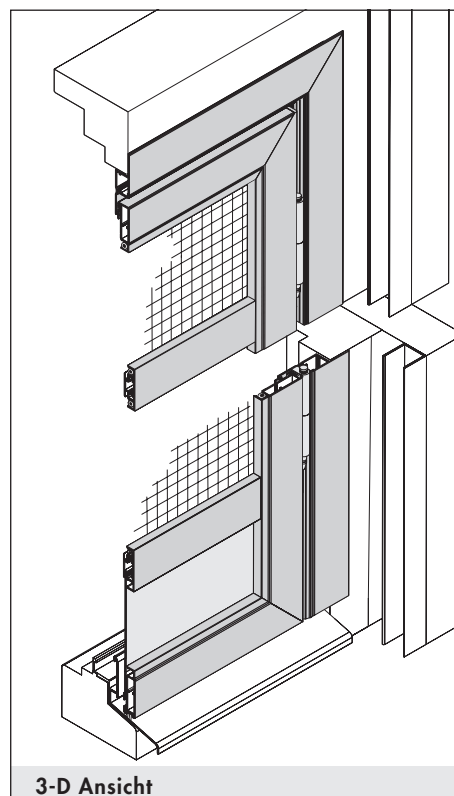
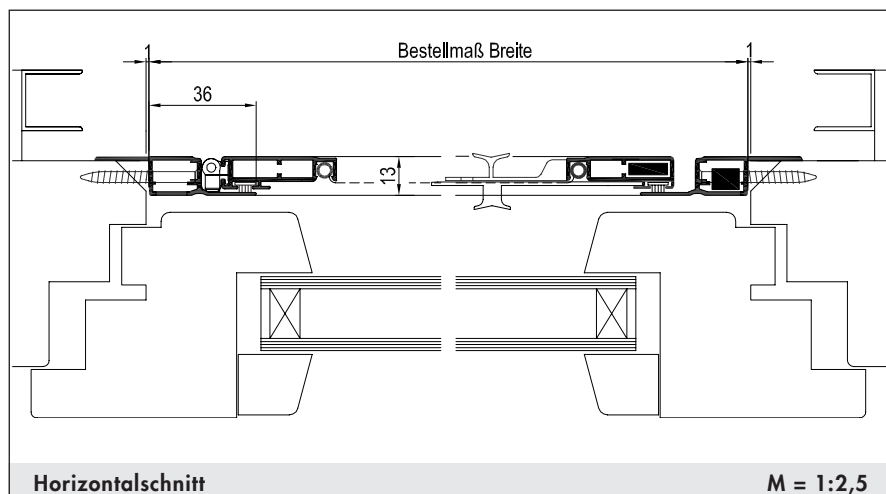
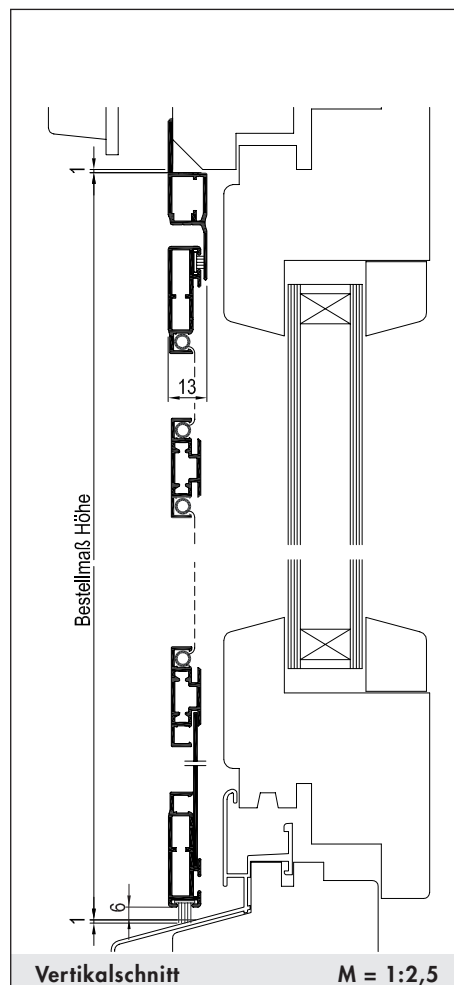

Verwendete Profile:

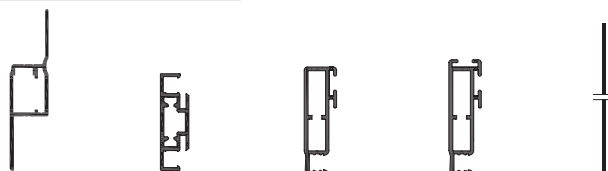

Art.Nr.: 1039 Art.Nr.: 1228 Art.Nr.: 1230 Art.Nr.: 1231 Art.Nr.: 1502

Drehrahmen für Türen



Ausführung:

DT/10

mit Einbaurahmen, nach außen öffnend

Preisgestaltung:

Drehrahmen für Türen: Preisgruppe 2

Einsatzgebiet:

Alle Türarten, flächenversetzt, ohne Wetterschenkel.
Montage auf dem Blendrahmen.

Einbautiefe: 10 mm + 3 mm ins lichte Maß

Bestellmaße:

- Breite = Lichtes Breitenmaß + 66 mm
- Höhe = Lichtes Höhenmaß + 32 mm

- Öffnungsrichtung:

 L (links) R (rechts)

- Verschlussart: Mit Magnetband

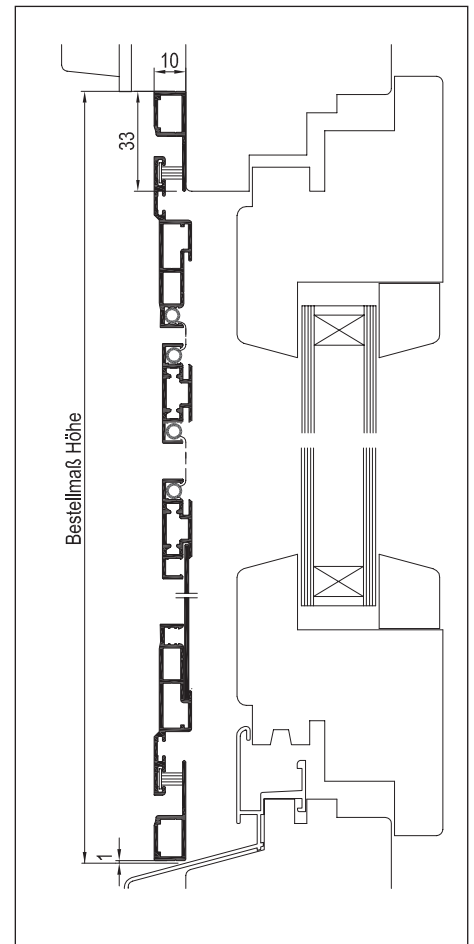

Vertikalschnitt

M = 1:2,5

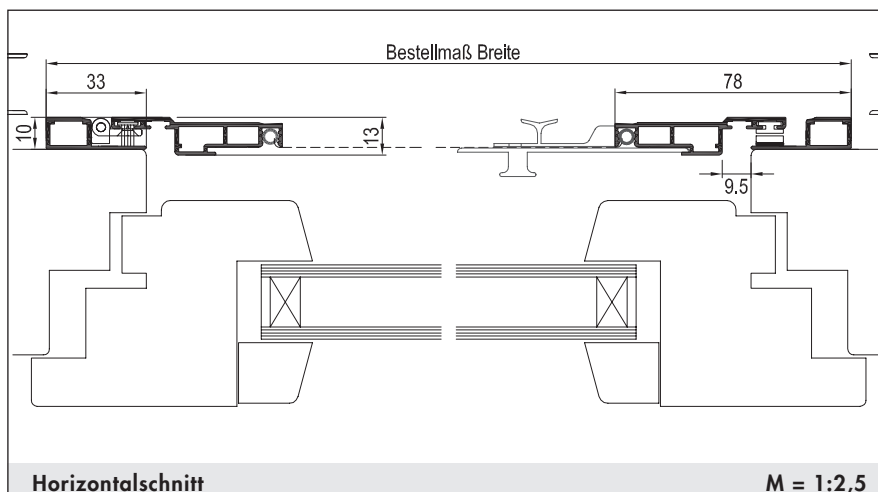

Horizontalschnitt

M = 1:2,5

Verwendete Profile:

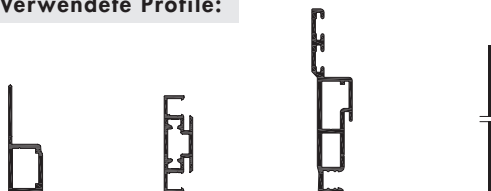

Art.Nr.: 1033

Art.Nr.: 1228

Art.Nr.: 1232

Art.Nr.: 1502

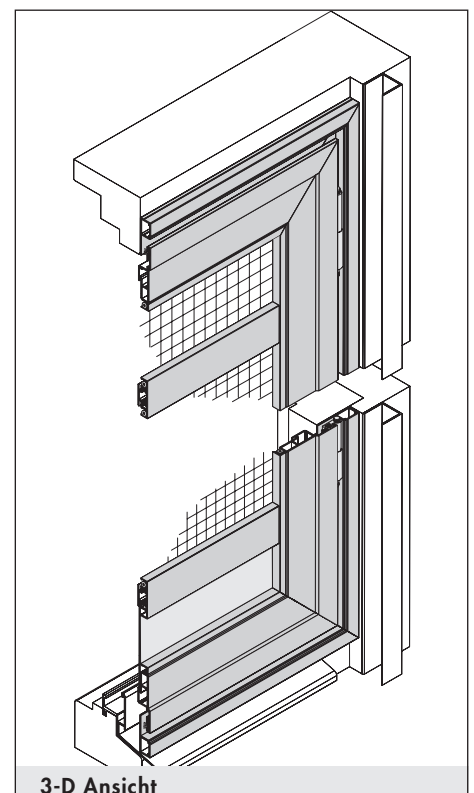

3-D Ansicht

Drehrahmen

für Türen



Ausführung:

DT/10B

mit Einbaurahmen, nach außen öffnend

Preisgestaltung:

Drehrahmen für Türen: Preisgruppe 2

Einsatzgebiet:

Alle Türarten, flächenversetzt, ohne Wetterschenkel.
Montage auf dem Blendrahmen.
Drehrahmen unten mit Bürste, Einbaurahmenteil unten entfällt.

Einbautiefe: 10 mm + 3 mm ins lichte Maß

Bestellmaße:

- Breite = Lichtes Breitenmaß + 66 mm
- Höhe = Lichtes Höhenmaß + 32 mm

- Öffnungsrichtung: L (links) R (rechts)
Bei Ansicht von Bandseite

- Verschlussart: Mit Magnetband

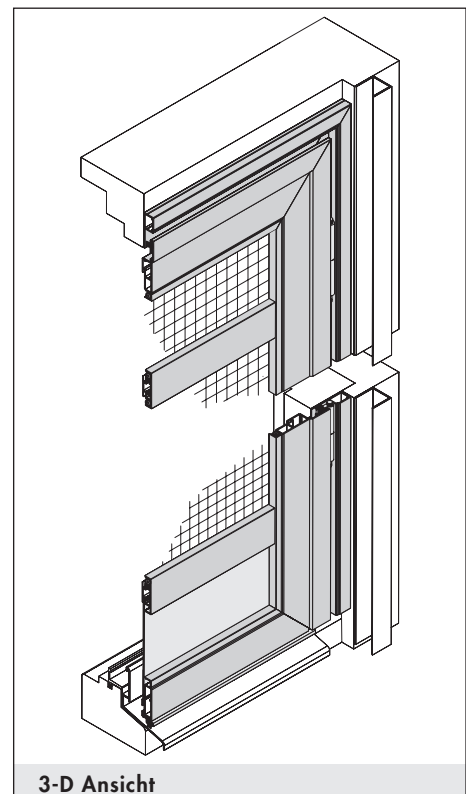
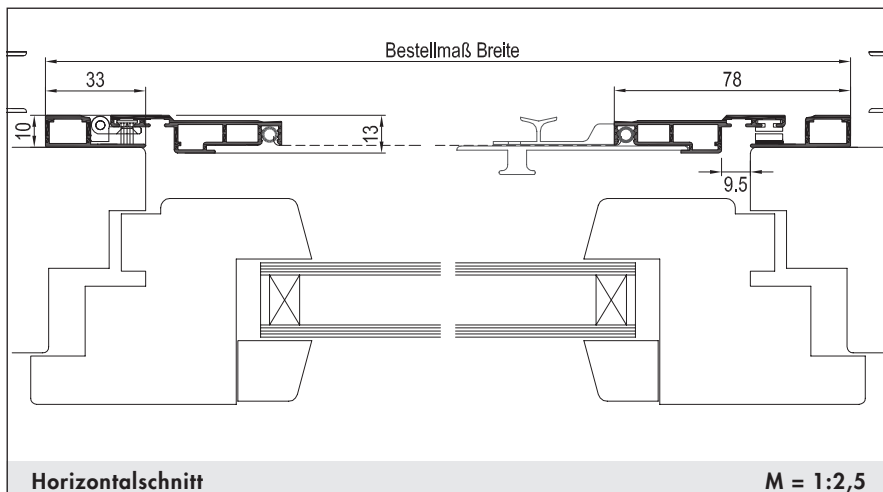
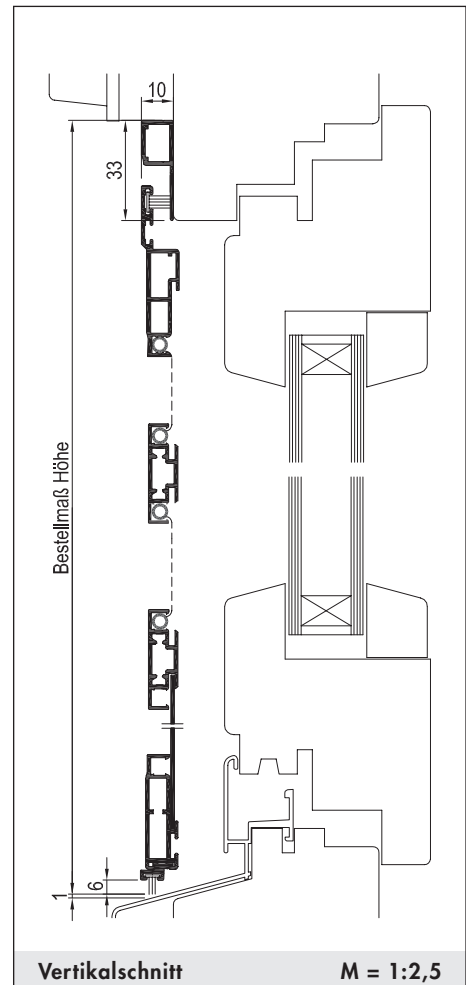

Verwendete Profile:



Art.Nr.: 1033



Art.Nr.: 1228



Art.Nr.: 1231



Art.Nr.: 1232



Art.Nr.: 1502



Art.Nr.: 1690

Drehrahmen

für Türen



Ausführung:

DT/10BL

mit Einbaurahmen, nach außen öffnend

Preisgestaltung:

Drehrahmen für Türen: Preisgruppe 2

Einsatzgebiet:

Alle Türarten, flächenversetzt, ohne Wetterschenkel.
Montage auf dem Blendrahmen.
Drehrahmen unten mit Bürste, Einbaurahmenteil unten entfällt.

Einbautiefe: 10 mm + 3 mm ins lichte Maß

Bestellmaße:

- Breite = Lichtes Breitenmaß + 66 mm
- Höhe = Lichtes Höhenmaß + 32 mm

- Öffnungsrichtung:

 L (links) R (rechts)

- Verschlussart: Mit Magnetband

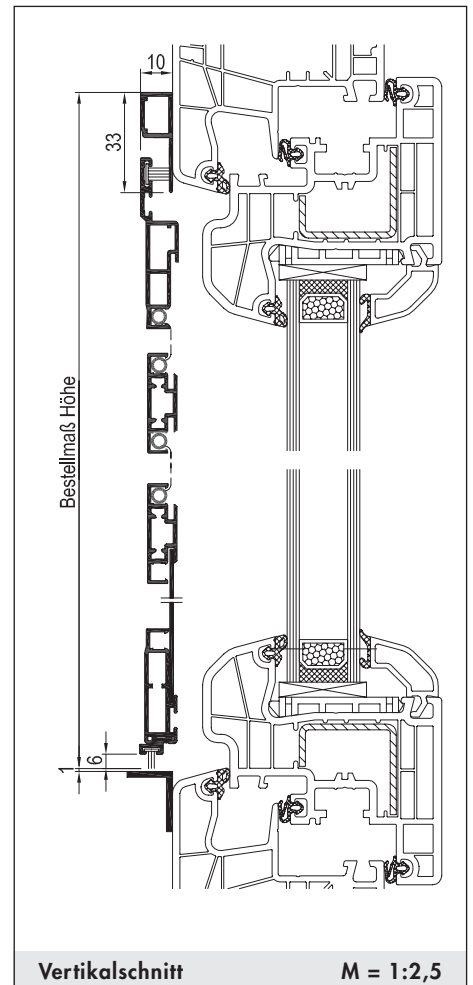

Vertikalschnitt

M = 1:2,5

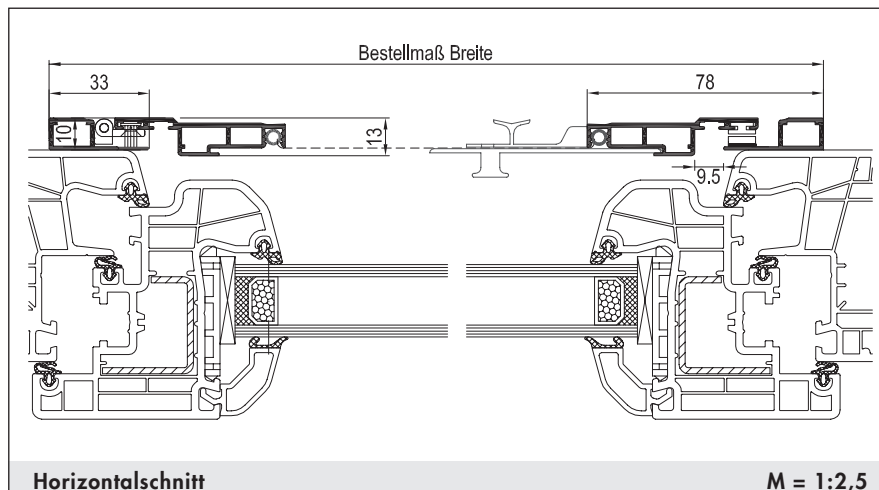

Horizontalschnitt

M = 1:2,5

Verwendete Profile:

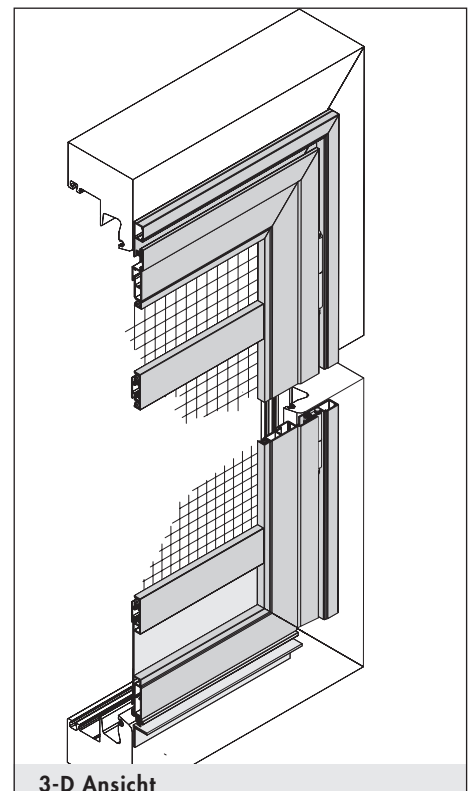
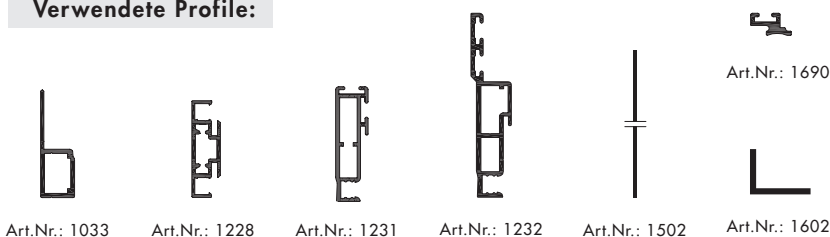

3-D Ansicht

Drehrahmen für Pendeltüren



Ausführung:

DT/P1

mit Einbaurahmen, nach innen und außen öffnend

Preisgestaltung:

Drehrahmen für Türen: Preisgruppe 3

Einsatzgebiet:

Alle Türarten. Montage auf dem Blendrahmen oder im lichten Raum des Blendrahmens.

Einbautiefe: 13 mm

Bestellmaße:

- Breite = Lichtes Breitenmaß + 32 mm
- Höhe = Lichtes Höhenmaß + 32 mm

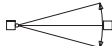
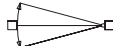
- Anschlag:  L (links)  R (rechts)
- Bei Ansicht von außen

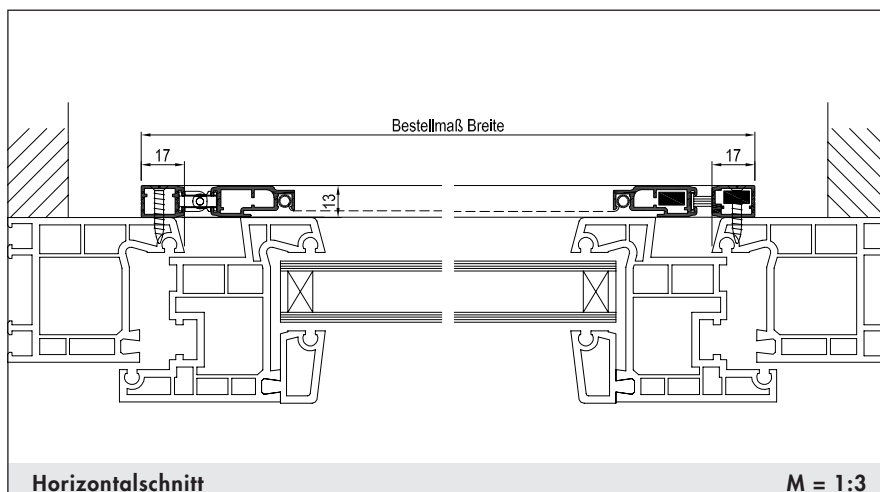
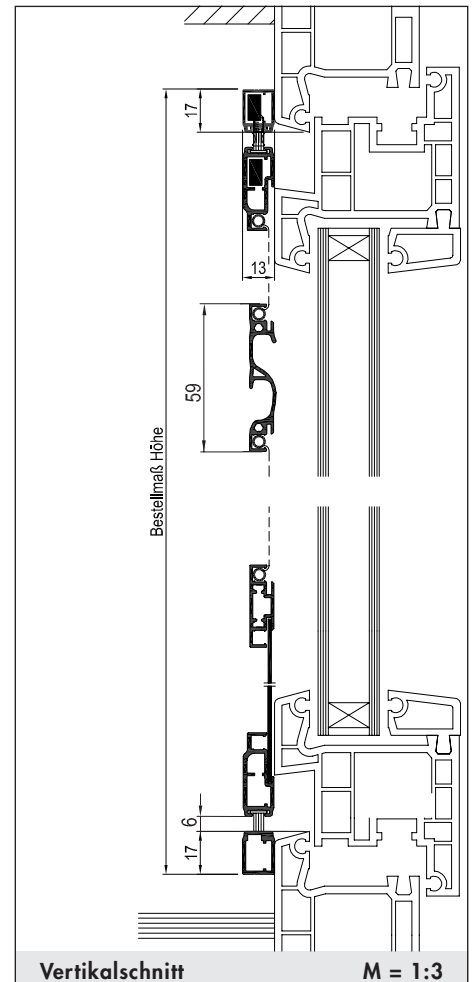

Verwendete Profile:

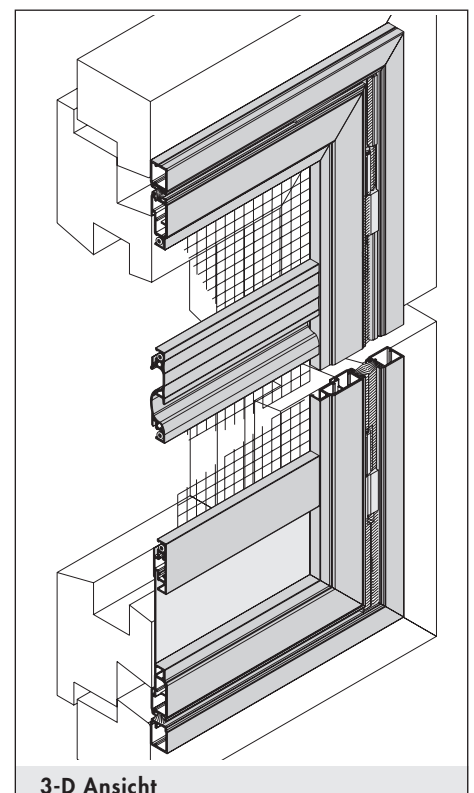
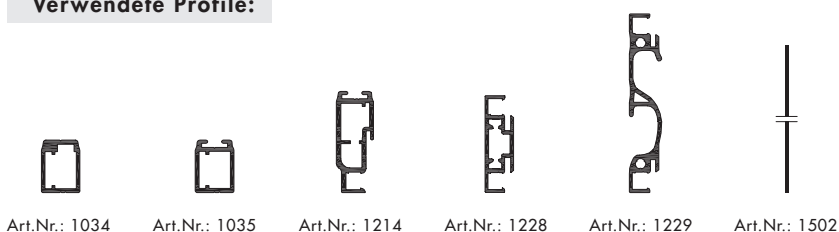

Drehrahmen für Pendeltüren



Ausführung:

DT/P1B

mit Einbaurahmen, nach innen und außen öffnend

Preisgestaltung:

Drehrahmen für Türen: Preisgruppe 3

Einsatzgebiet:

Alle Türarten, flächenversetzt, ohne Wetterschenkel.
Montage im lichten Raum des Blendrahmens.

Einbautiefe: 13 mm

Bestellmaße:

- Breite = Lichtes Breitenmaß - 2 mm
- Höhe = Lichtes Höhenmaß - 2 mm

Anschlag:



Bei Ansicht von außen L (links)

R (rechts)

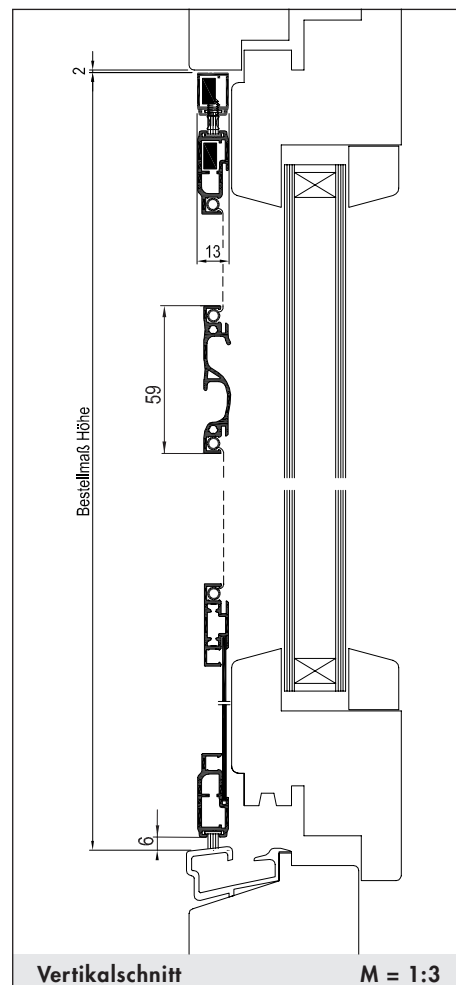

Vertikalschnitt

M = 1:3

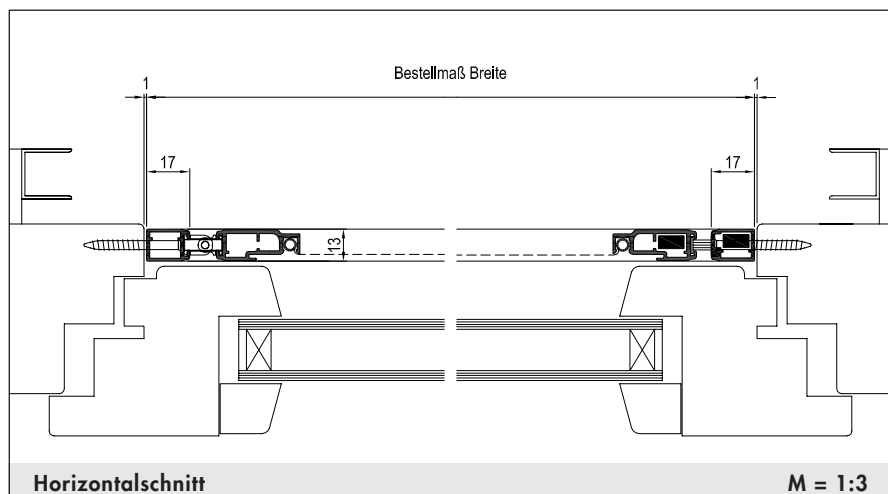

Horizontalschnitt

M = 1:3

Verwendete Profile:



Art.Nr.: 1034



Art.Nr.: 1035



Art.Nr.: 1214



Art.Nr.: 1228



Art.Nr.: 1229



Art.Nr.: 1502

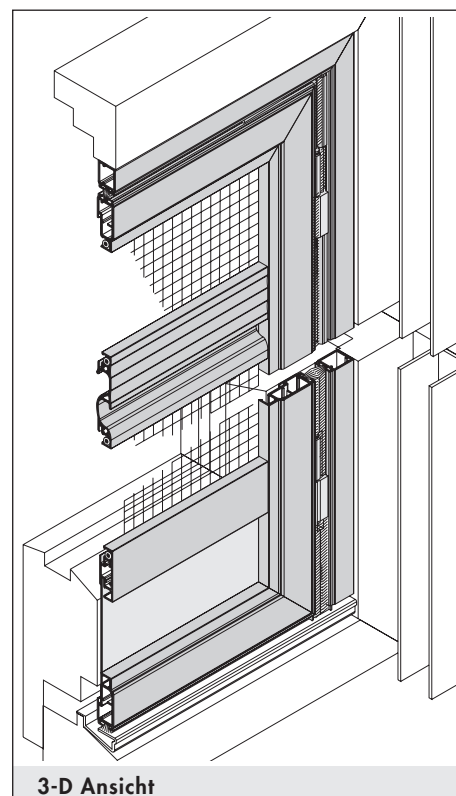

3-D Ansicht

Drehrahmen für Pendeltüren



Ausführung:

DT/P1L

mit Einbaurahmen, nach innen und außen öffnend

Preisgestaltung:

Drehrahmen für Türen: Preisgruppe 3

Einsatzgebiet:

Alle Türarten, flächenversetzt, ohne Wetterschenkel. Montage im lichten Raum des Blendrahmens. Einbaurahmenteil unten entfällt. L-Winkel zur Angleichung an die Türschwelle.

Einbautiefe: 13 mm

Bestellmaße:

- Breite = Lichtes Breitenmaß - 2 mm
- Höhe = Lichtes Höhenmaß - 3 mm

- Anschlag: 
 - Bei Ansicht von außen L (links) R (rechts)

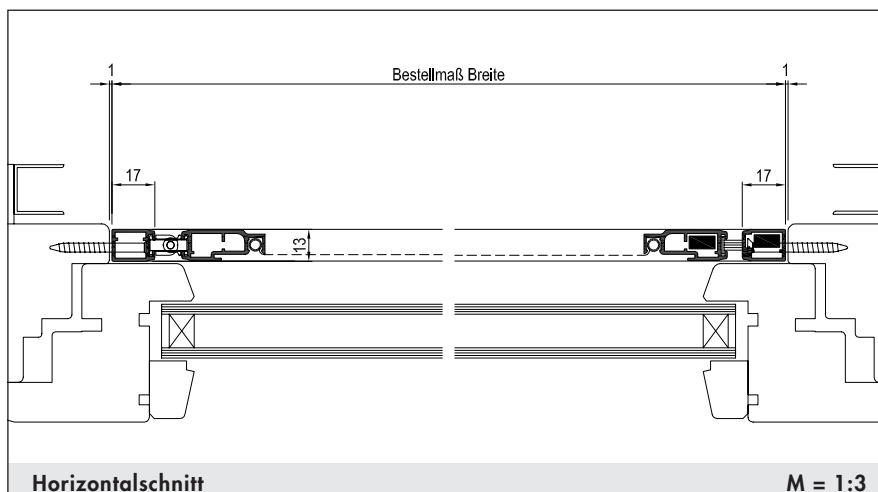
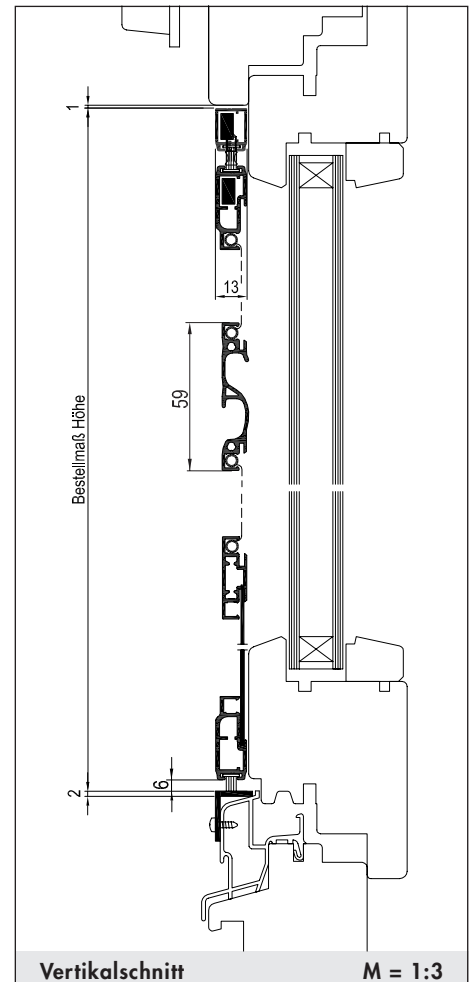

Verwendete Profile:

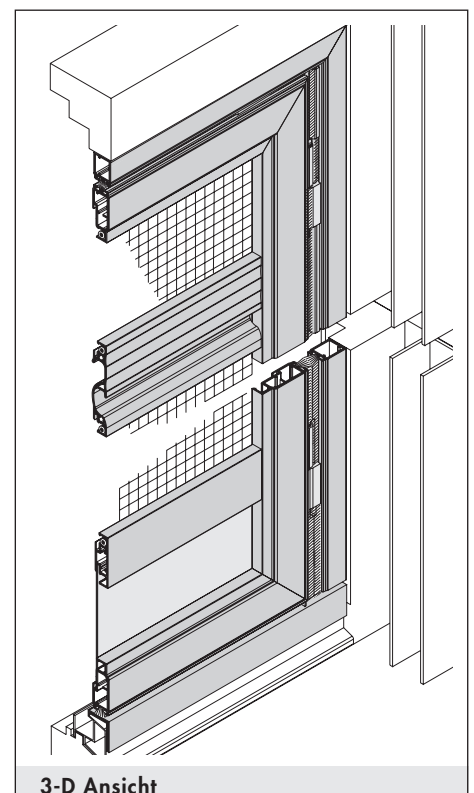
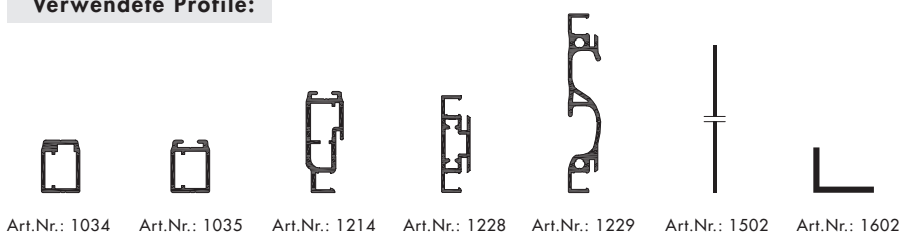

Drehrahmen für Pendeltüren



Ausführung:

DT/P1D

2-flügelig mit Einbaurahmen,
nach innen und außen öffnend

Preisgestaltung:

Drehrahmen für Türen: Preisgruppe 3 (2 x halbe Breite)

Einsatzgebiet:

Alle Türarten. Montage auf dem Blendrahmen oder im lichten Raum des Blendrahmens.

Einbautiefe: 13 mm

Bestellmaße:

- Breite = Lichtes Breitenmaß + 32 mm
- Höhe = Lichtes Höhenmaß + 32 mm
- Bei unsymmetrisch geteilten Elementen: Maß "G" (Gehflügel) angeben

- Anschlag: 
 - Bei Ansicht von außen L (links) R (rechts)

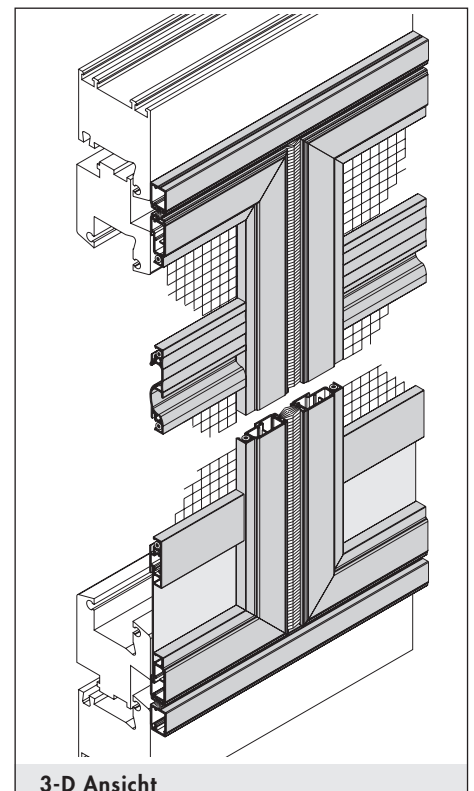
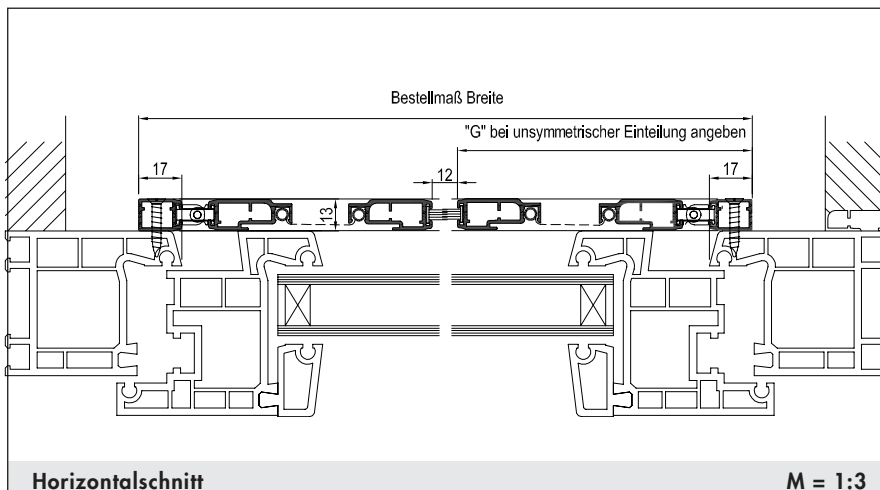
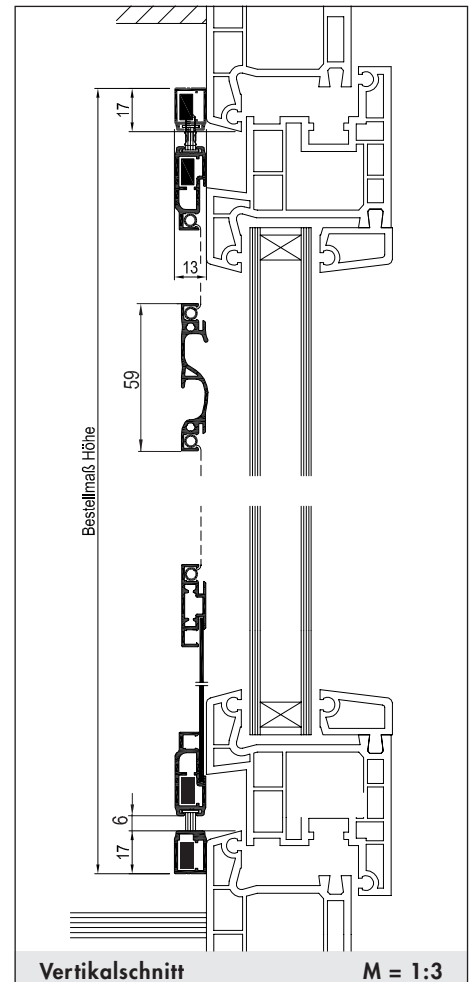

Verwendete Profile:

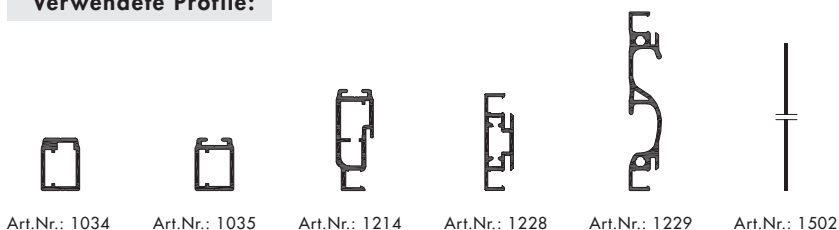

Drehrahmen

für Pendeltüren



Ausführung:

DT/P1DL

mit Einbaurahmen, nach innen und außen öffnend

Preisgestaltung:

Drehrahmen für Türen: Preisgruppe 3 (2 x halbe Breite)

Einsatzgebiet:

Alle Türarten. Montage auf dem Blendrahmen oder im lichten Raum des Blendrahmens.

Einbautiefe: 13 mm

Bestellmaße:

- Breite = Lichtes Breitenmaß - 2 mm
- Höhe = Lichtes Höhenmaß - 1 mm
- Bei unsymmetrisch geteilten Elementen: Maß "G" (Gehflügel) angeben

Anschlag:

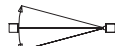

Bei Ansicht von außen L (links)

R (rechts)

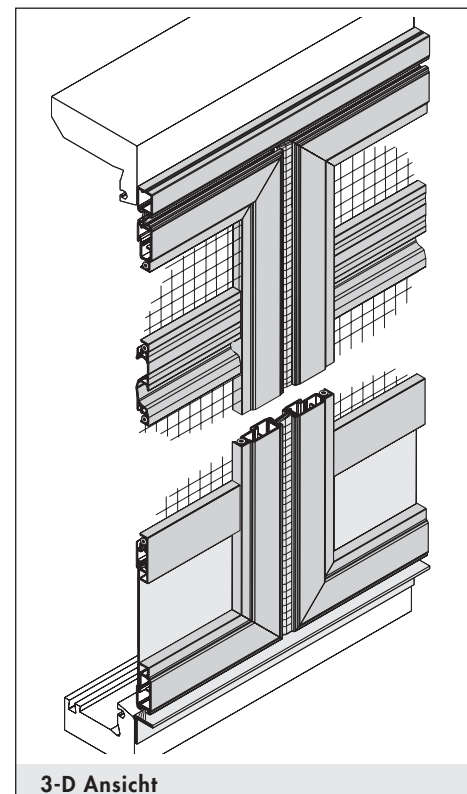
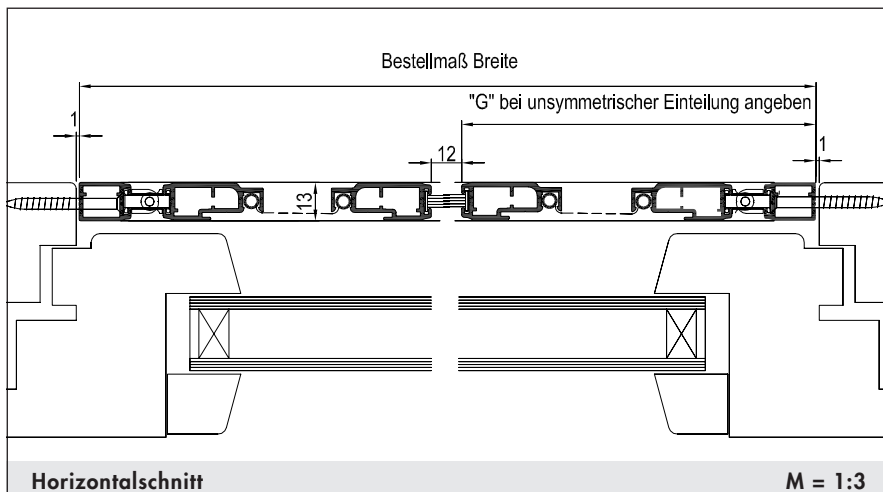
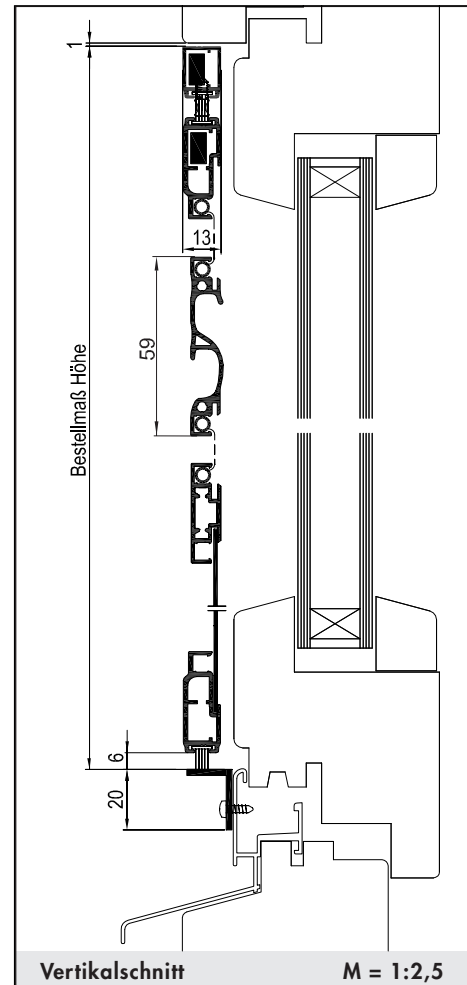

Verwendete Profile:



Art.Nr.: 1035

Art.Nr.: 1214

Art.Nr.: 1228

Art.Nr.: 1229

Art.Nr.: 1502

Art.Nr.: 1602

Drehrahmen für Pendeltüren



Ausführung:

DT/P2

mit Einbaurahmen, nach innen und außen öffnend

Preisgestaltung:

Drehrahmen für Türen: Preisgruppe 3

Einsatzgebiet:

Alle Türarten, flächenversetzt oder halbflächenversetzt, ohne Wetterschenkel, mit umlaufendem bündigem Blendrahmen. Auf ausreichende Auflagefläche und Einbautiefe achten.

Einbautiefe: 5 mm + 8 mm ins lichte Maß

Bestellmaße:

- Breite = Lichtes Breitenmaß - 4 mm
- Höhe = Lichtes Höhenmaß - 4 mm

Anschlag:

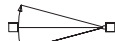
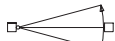

Bei Ansicht von außen L (links)

R (rechts)

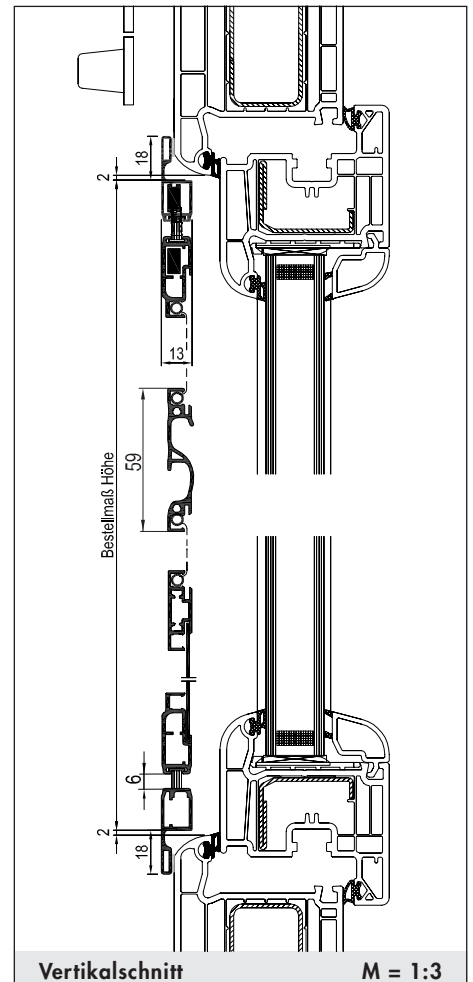

Vertikalschnitt

M = 1:3

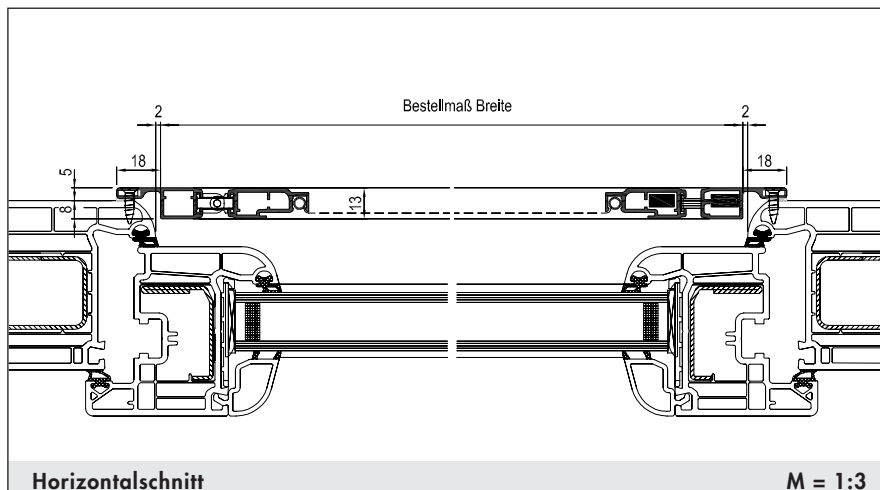

Horizontalschnitt

M = 1:3

Verwendete Profile:



Art.Nr.: 1037

Art.Nr.: 1038

Art.Nr.: 1214

Art.Nr.: 1228

Art.Nr.: 1229

Art.Nr.: 1502

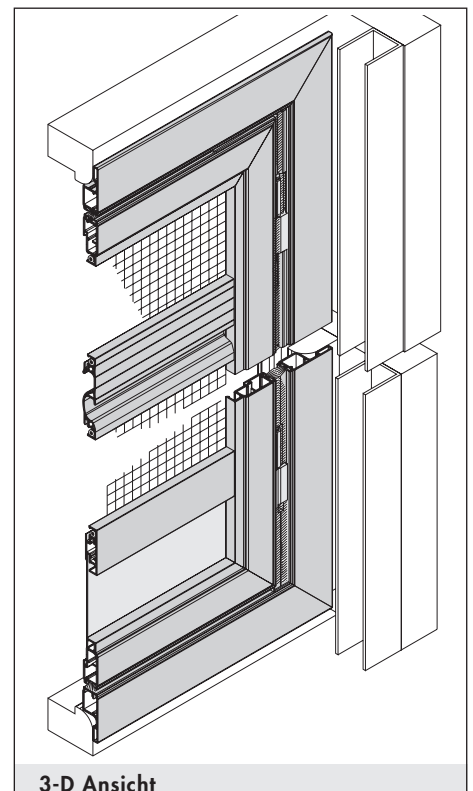

3-D Ansicht

Drehrahmen

für Pendeltüren



Ausführung:

DT/P2B

mit Einbaurahmen, nach innen und außen öffnend

Preisgestaltung:

Drehrahmen für Türen: Preisgruppe 3

Einsatzgebiet:

Alle Türarten, flächenversetzt oder halbflächenversetzt mit 3-seitig bündigem Blendrahmen und Stockabdeckung. Auf ausreichende Auflagefläche und Einbautiefe achten.

Einbautiefe: 5 mm + 8 mm ins lichte Maß

Bestellmaße:

- Breite = Lichtes Breitenmaß - 4 mm
- Höhe = Lichtes Höhenmaß + 15 mm

Anschlag:

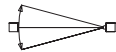
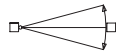

Bei Ansicht von außen L (links)

R (rechts)

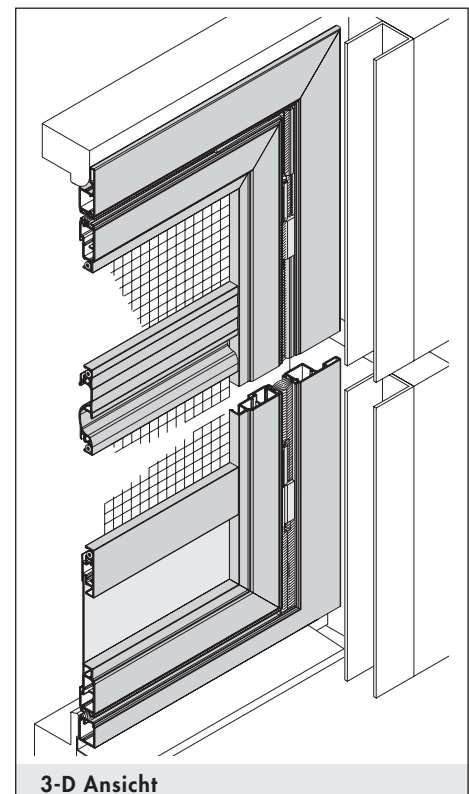
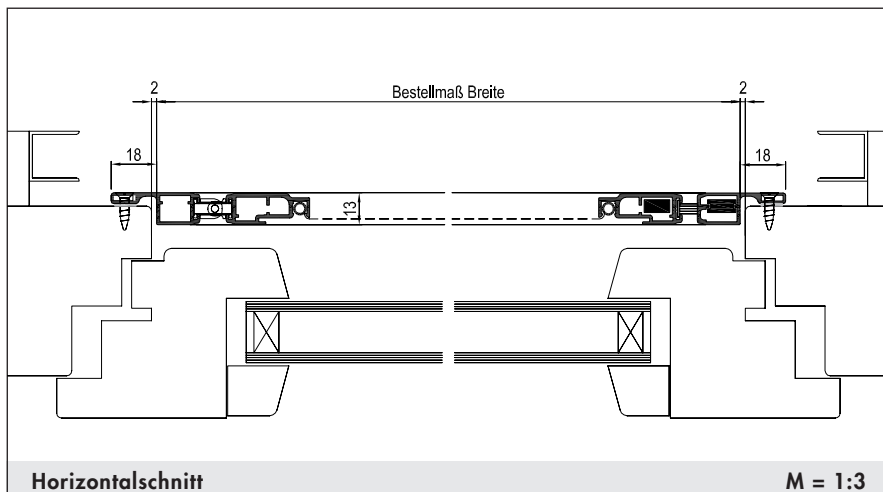
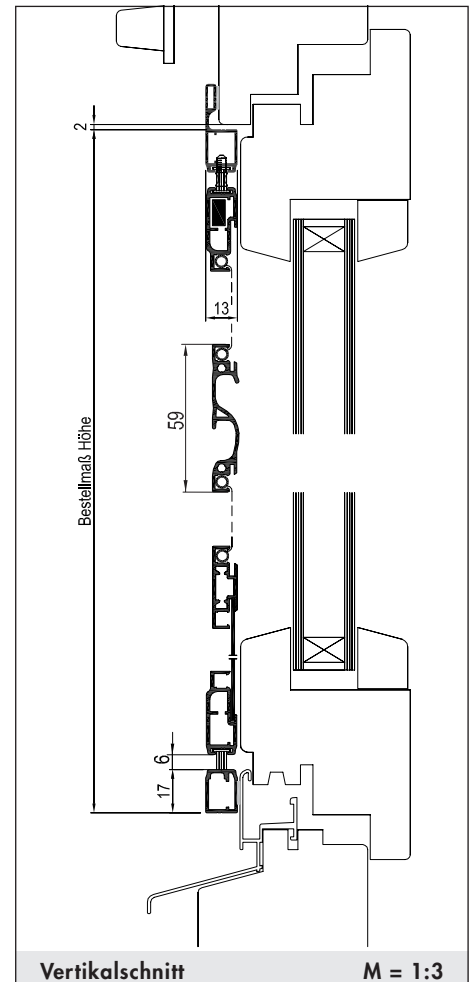

Verwendete Profile:



Art.Nr.: 1034 Art.Nr.: 1037 Art.Nr.: 1038 Art.Nr.: 1214 Art.Nr.: 1228 Art.Nr.: 1229 Art.Nr.: 1502

Drehrahmen für Pendeltüren



Ausführung:

DT/P2L

mit Einbaurahmen, nach innen und außen öffnend

Preisgestaltung:

Drehrahmen für Türen: Preisgruppe 3

Einsatzgebiet:

Alle Türarten, flächenversetzt oder halbflächenversetzt, ohne Wetterschenkel. Einbaurahmenteil unten entfällt. L-Winkel zur Angleichung an die Türschwelle.

Einbautiefe: 5 mm + 8 mm ins lichte Maß

Bestellmaße:

- Breite = Lichtes Breitenmaß - 4 mm
- Höhe = Lichtes Höhenmaß - 4 mm

- Anschlag:
 - Bei Ansicht von außen L (links) R (rechts)

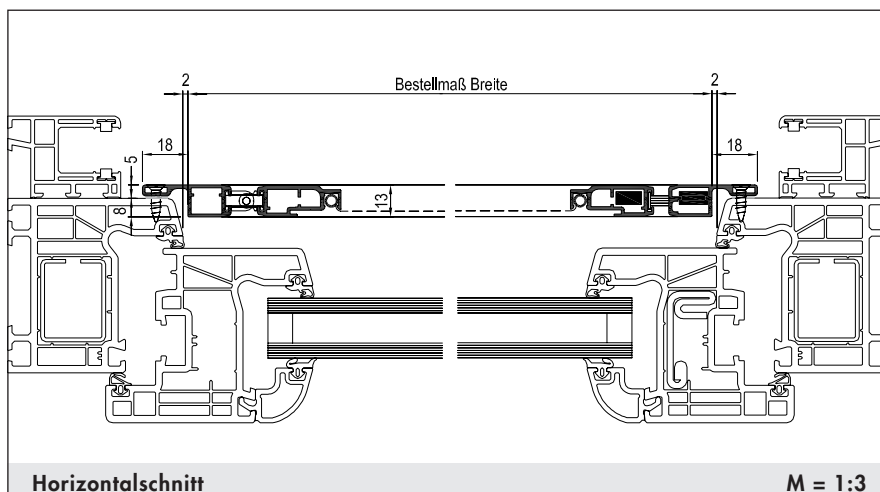
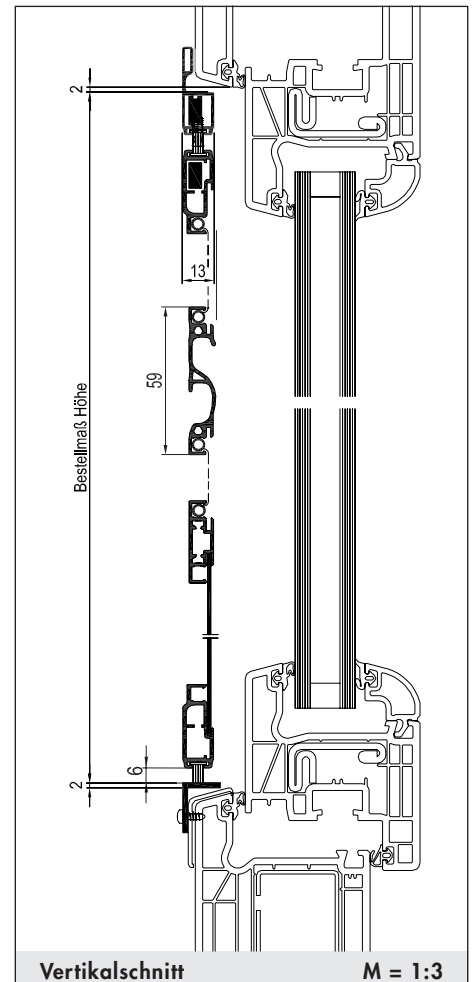

Verwendete Profile:

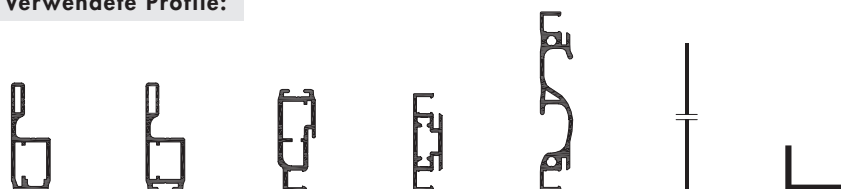

Art.Nr.: 1037 Art.Nr.: 1038 Art.Nr.: 1214 Art.Nr.: 1228 Art.Nr.: 1229 Art.Nr.: 1502 Art.Nr.: 1602

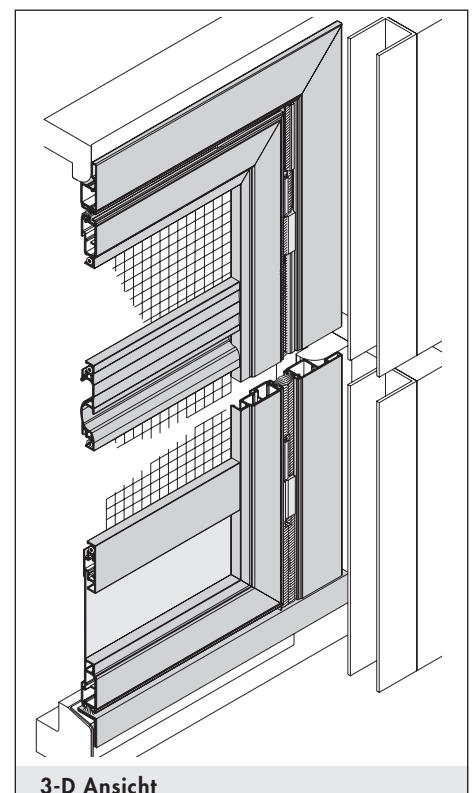

Drehrahmen für Pendeltüren



Ausführung:

DT/P2D

2-flügelig mit Einbaurahmen,
nach innen und außen öffnend

Preisgestaltung:

Drehrahmen für Türen: Preisgruppe 3 (2 x halbe Breite)

Einsatzgebiet:

Alle Türarten, flächenversetzt oder halbflächenversetzt, ohne Wetterschenkel, mit umlaufendem bündigem Blendrahmen. Auf ausreichende Auflagefläche und Einbautiefe achten.

Einbautiefe: 5 mm + 8 mm ins lichte Maß

Bestellmaße:

- Breite = Lichtes Breitenmaß - 4 mm
- Höhe = Lichtes Höhenmaß - 4 mm
- Bei unsymmetrisch geteilten Elementen: Maß "G" (Gehflügel) angeben

- Anschlag:  L (links) R (rechts)
Bei Ansicht von außen

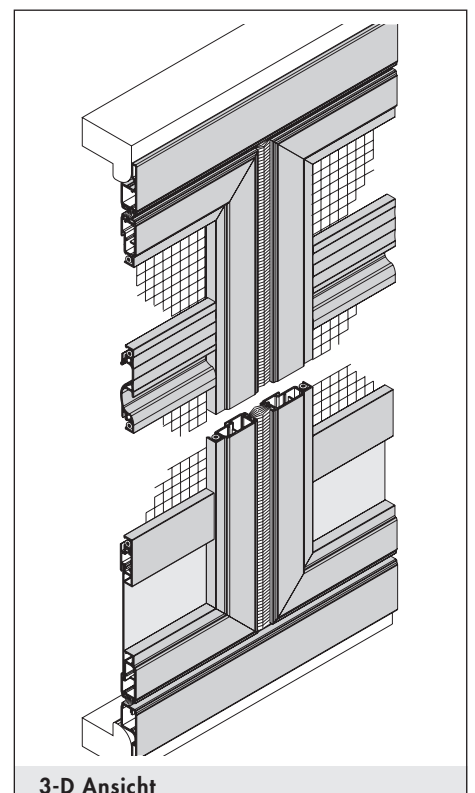
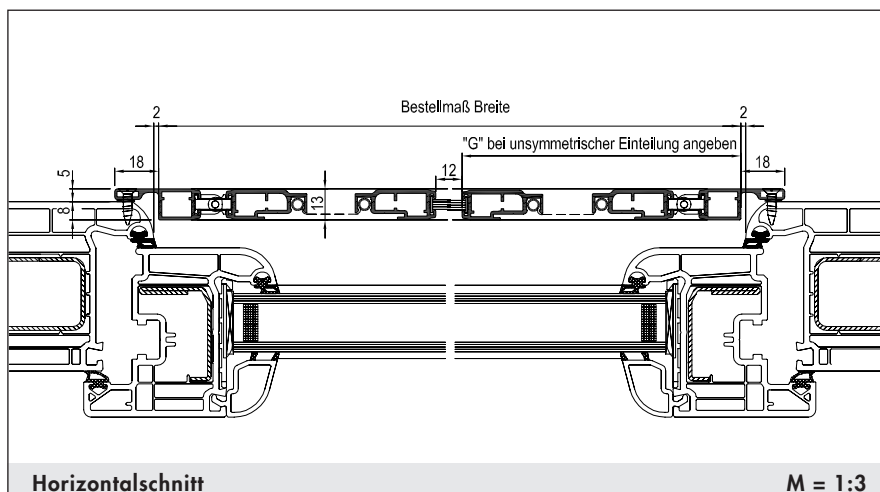
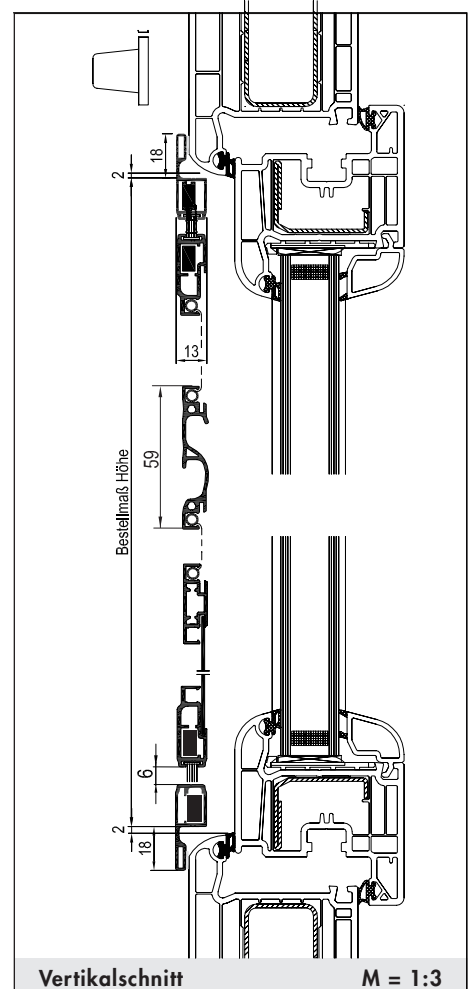

Verwendete Profile:



Art.Nr.: 1037



Art.Nr.: 1038



Art.Nr.: 1214



Art.Nr.: 1228



Art.Nr.: 1229



Art.Nr.: 1502

Drehrahmen

für Pendeltüren



Ausführung:

DT/P2DL

mit Einbaurahmen, nach innen und außen öffnend

Preisgestaltung:

Drehrahmen für Türen: Preisgruppe 3 (2 x halbe Breite)

Einsatzgebiet:

Alle Türarten, flächenversetzt oder halbflächenversetzt ohne Wetterschenkel. Drehrahmen unten mit Bürste, Einbaurahmenteil unten entfällt. L-Winkel zur Angleichung an die Türschwelle.

Einbautiefe: 5 mm + 8 mm ins lichte Maß

Bestellmaße:

- Breite = Lichtes Breitenmaß - 4 mm
- Höhe = Lichtes Höhenmaß - 4 mm
- Bei unsymmetrisch geteilten Elementen: Maß "G" (Gehflügel) angeben

Anschlag:

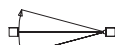

Bei Ansicht von außen L (links)

R (rechts)

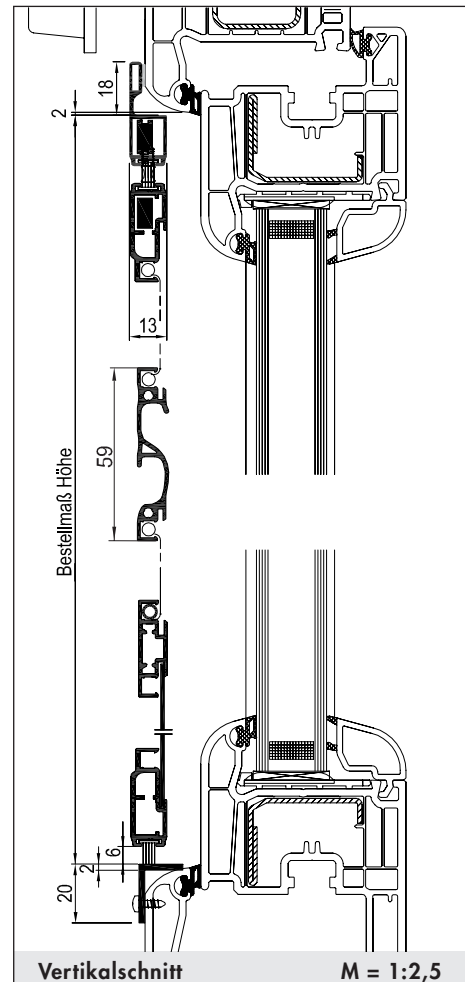

Vertikalschnitt

M = 1:2,5

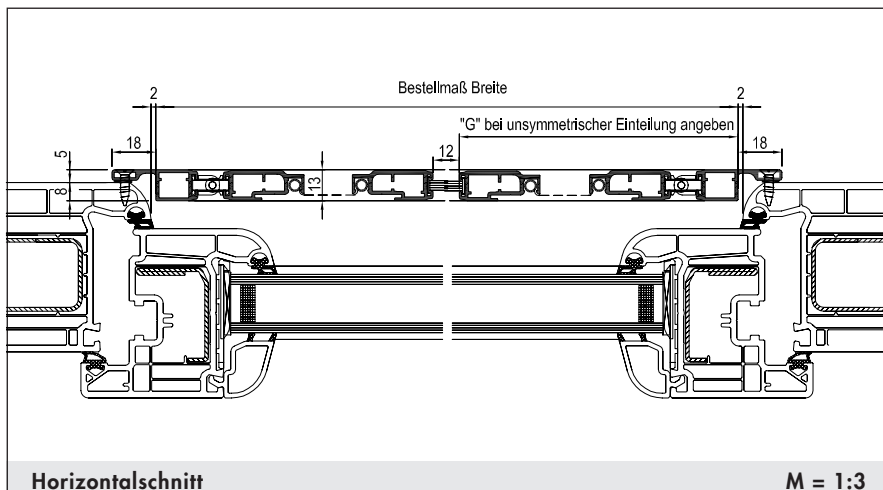

Horizontalschnitt

M = 1:3

Verwendete Profile:



Art.Nr.: 1038



Art.Nr.: 1214



Art.Nr.: 1228



Art.Nr.: 1229



Art.Nr.: 1502



Art.Nr.: 1602

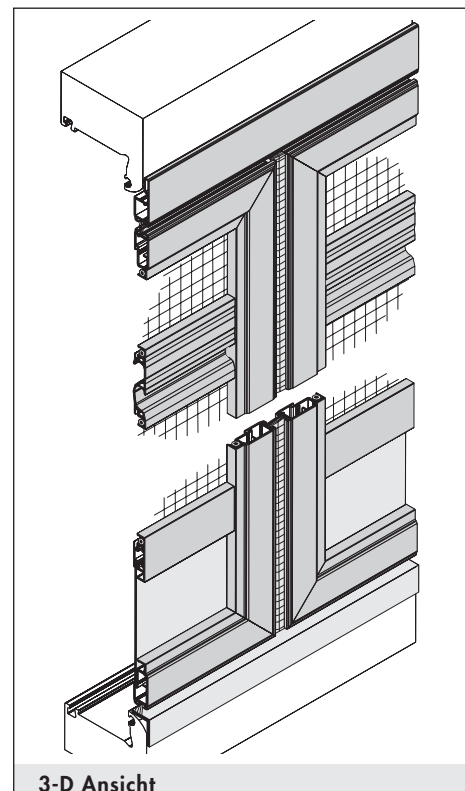

3-D Ansicht

Drehrahmen für Pendeltüren



Ausführung:

DT/P3

Einbaurahmen mit Falz, nach innen und außen öffnend

Preisgestaltung:

Drehrahmen für Türen: Preisgruppe 3

Einsatzgebiet:

Alle Türarten, flächenbündig oder flächenversetzt, mit umlaufendem bündigem Blendrahmen. Auf ausreichende Auflagefläche achten.

Einbautiefe: 13 mm

Bestellmaße:

- Breite = Lichtes Breitenmaß + 32 mm
- Höhe = Lichtes Höhenmaß + 32 mm

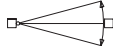
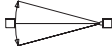
- Anschlag:  L (links)  R (rechts)
- Bei Ansicht von außen

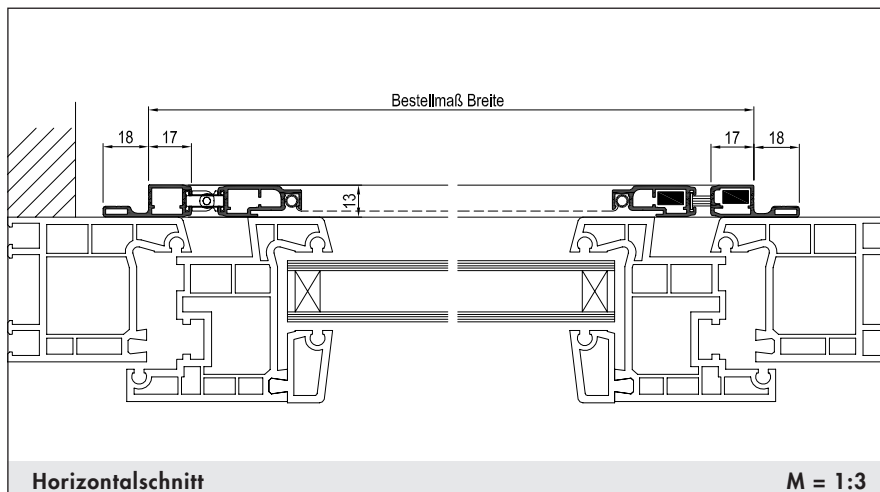
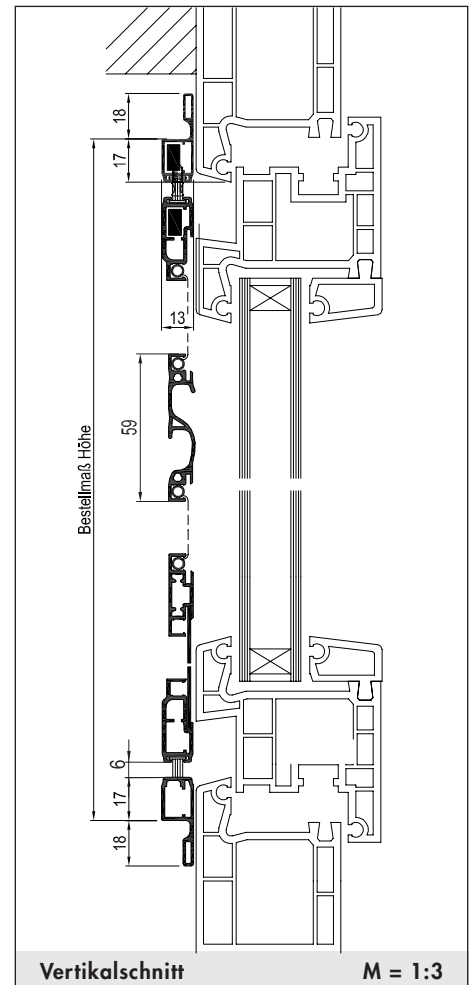

Verwendete Profile:



Art.Nr.: 1037



Art.Nr.: 1038



Art.Nr.: 1214



Art.Nr.: 1228



Art.Nr.: 1229



Art.Nr.: 1502

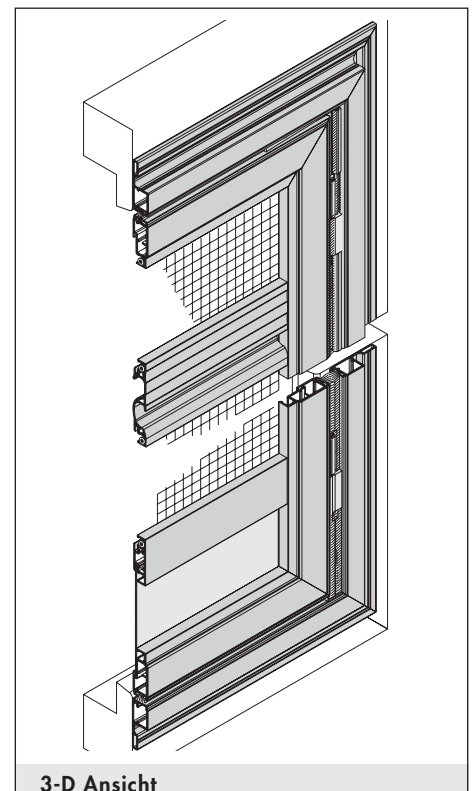

3-D Ansicht

Drehrahmen

für Pendeltüren



Ausführung:

DT/P3B

Einbaurahmen mit Falz, nach innen und außen öffnend

Preisgestaltung:

Drehrahmen für Türen: Preisgruppe 3

Einsatzgebiet:

Alle Türarten, flächenbündig oder flächenversetzt mit umlaufendem bündigem Blendrahmen. Auf ausreichende Auflagefläche achten.

Einbautiefe: 13 mm

Bestellmaße:

- Breite = Lichtes Breitenmaß + 32 mm
- Höhe = Lichtes Höhenmaß + 32 mm

Anschlag:

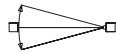
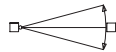

Bei Ansicht von außen L (links)

R (rechts)

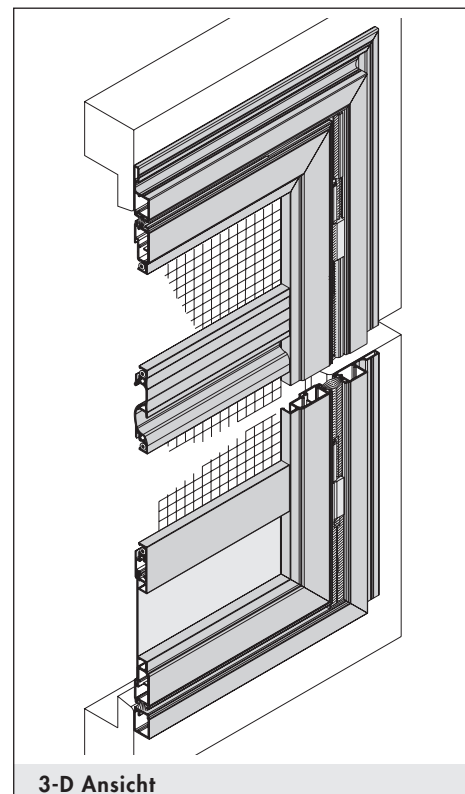
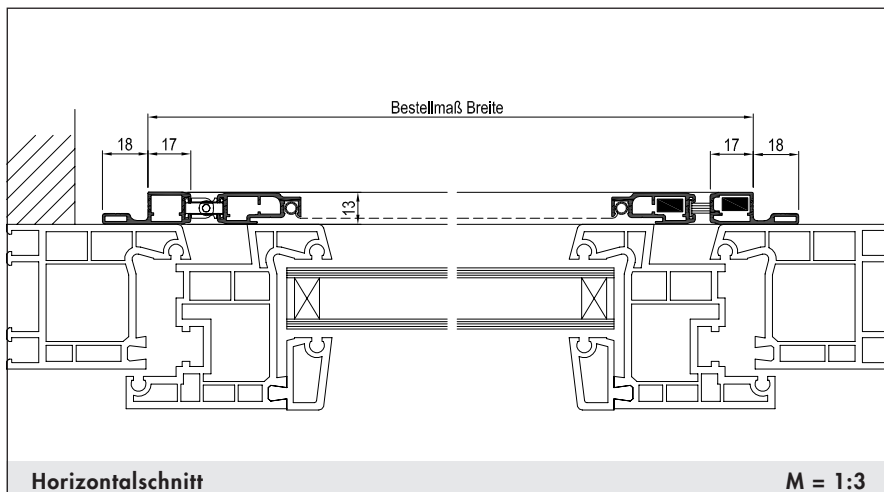
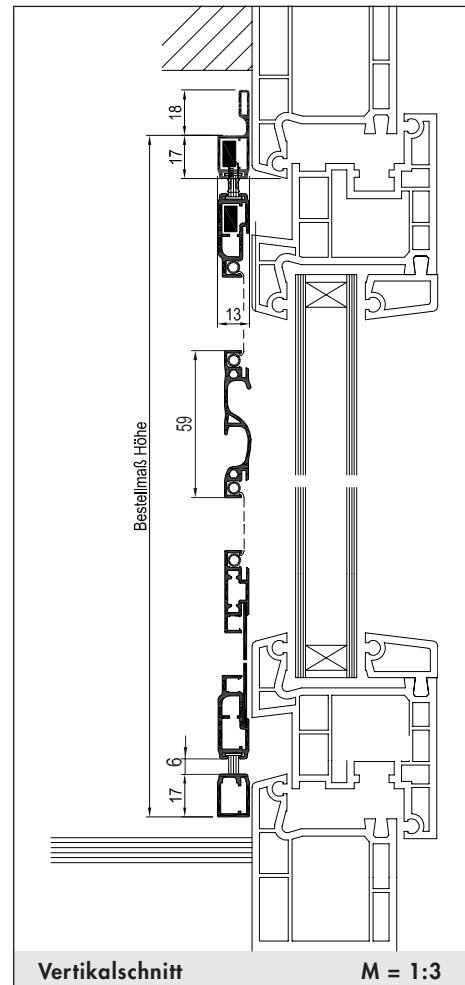

Verwendete Profile:



Art.Nr.: 1034 Art.Nr.: 1037 Art.Nr.: 1038 Art.Nr.: 1214 Art.Nr.: 1228 Art.Nr.: 1229 Art.Nr.: 1502

Drehrahmen für Pendeltüren



Ausführung:

DT/P3D

2-flügelig, Einbaurahmen mit Falz,
nach innen und außen öffnend

Preisgestaltung:

Drehrahmen für Türen: Preisgruppe 3 (2 x halbe Breite)

Einsatzgebiet:

Alle Türarten, flächenbündig oder flächenversetzt, mit umlaufendem bündigem Blendrahmen. Auf ausreichende Auflagefläche und Einbautiefe achten.

Einbautiefe: 13 mm

Bestellmaße:

- Breite = Lichtes Breitenmaß + 32 mm
- Höhe = Lichtes Höhenmaß + 32 mm
- Bei unsymmetrisch geteilten Elementen: Maß "G" (Gehflügel) angeben

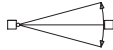
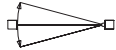
- Anschlag:  
Bei Ansicht von außen L (links) R (rechts)

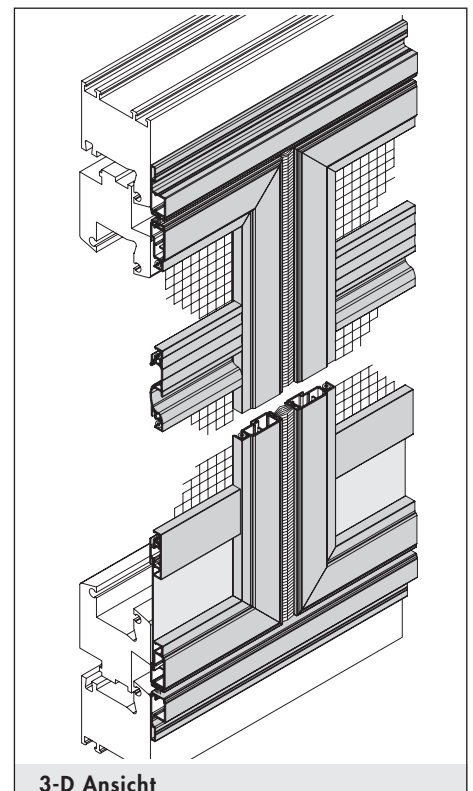
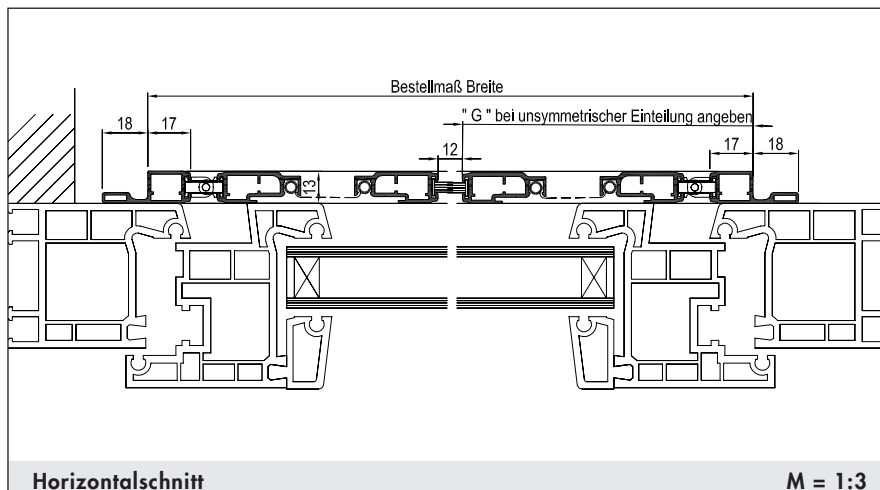
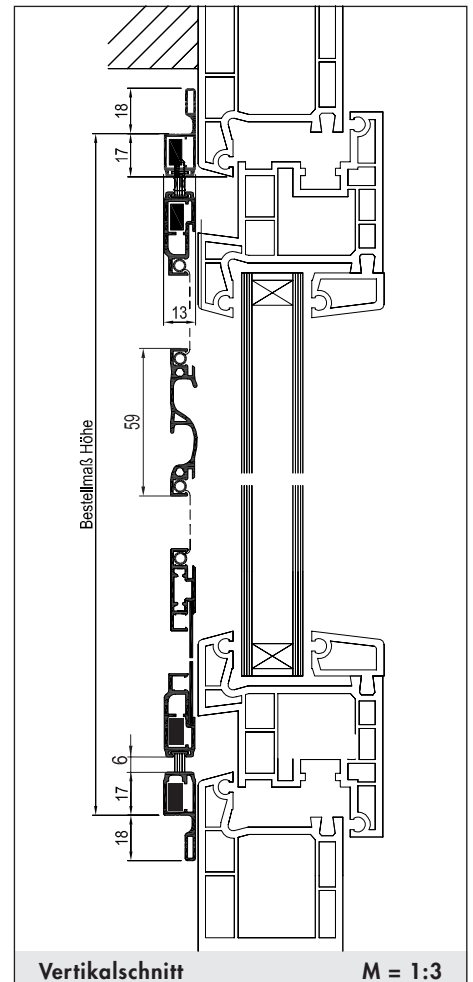

Verwendete Profile:



Art.Nr.: 1037



Art.Nr.: 1038



Art.Nr.: 1214



Art.Nr.: 1228



Art.Nr.: 1229



Art.Nr.: 1502

Drehrahmen

für Pendeltüren



Ausführung:

DT/P3DL

mit Einbaurahmen, nach innen und außen öffnend

Preisgestaltung:

Drehrahmen für Türen: Preisgruppe 3 (2 x halbe Breite)

Einsatzgebiet:

Alle Türarten. Montage auf dem Blendrahmen.

Einbautiefe: 13 mm

Bestellmaße:

- Breite = Lichtes Breitenmaß + 32 mm
- Höhe = Lichtes Höhenmaß + 17 mm
- Bei unsymmetrisch geteilten Elementen: Maß "G" (Gehflügel) angeben

Anschlag:

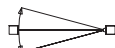

Bei Ansicht von außen L (links)

R (rechts)

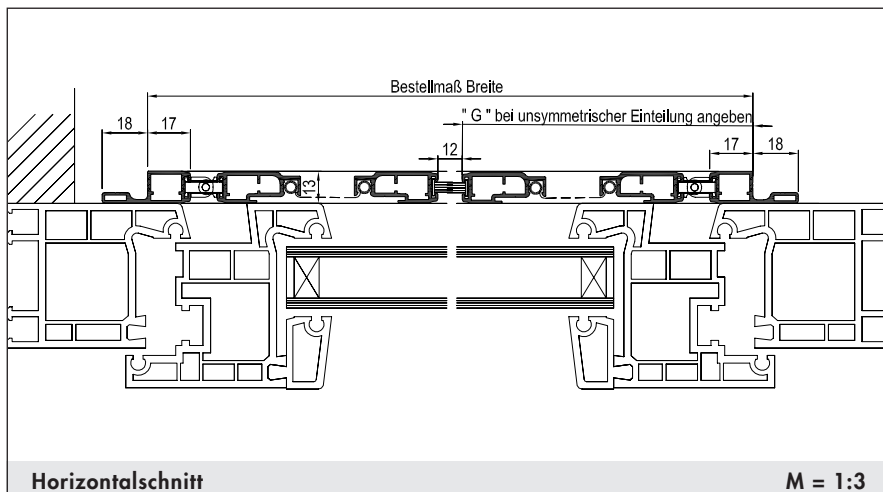
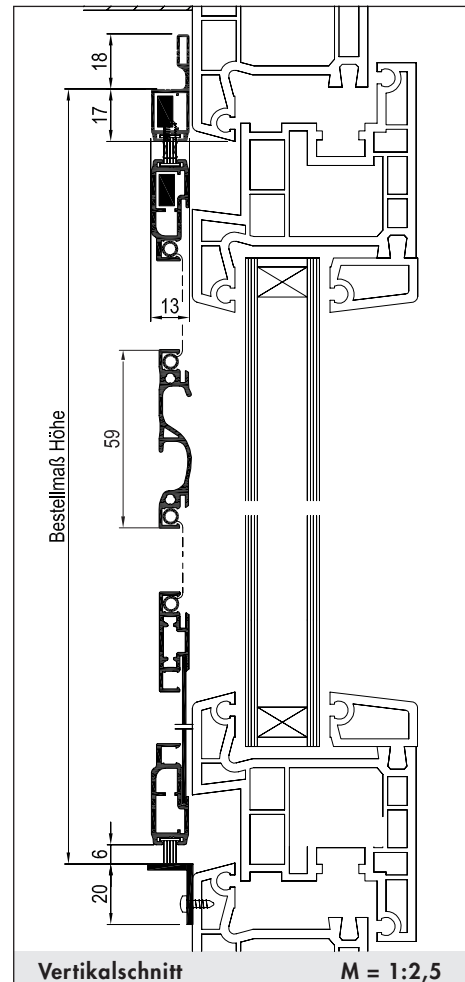

Verwendete Profile:



Art.Nr.: 1038



Art.Nr.: 1214



Art.Nr.: 1228



Art.Nr.: 1229



Art.Nr.: 1502



Art.Nr.: 1602

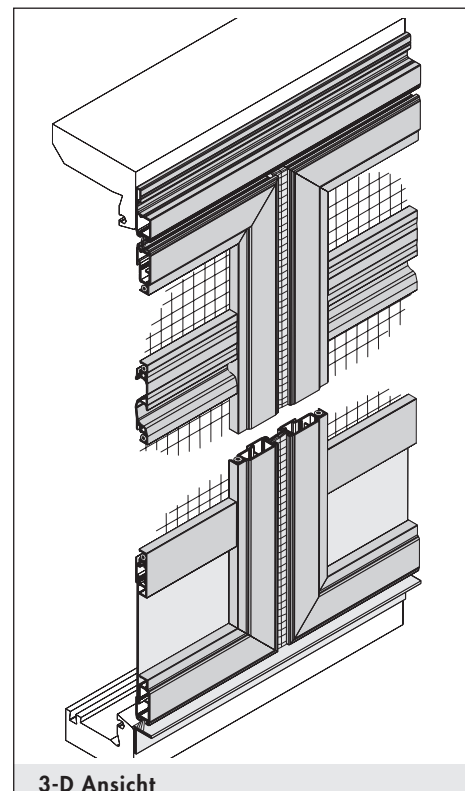

Insektenschutztechnik Oppermann

Schreiberhauerstr.4

D-90522 Oberasbach

Tel: +49 (0) 911 - 6640834

Fax: + 49 (0) 911 - 6640832

Mobil: +49 (0) 1522 - 9515660

E-Mail: Insektenschutztechnik@t-online.de

Internet: <http://www.Insektenschutztechnik-oppermann.de>

